

# 多機能筆記具のご使用方法



<http://www.pilot.co.jp/>

1本でボールペンとシャープペンシル。パイロット多機能シリーズには回転式、ノック&ツイスト式、ノック&ボタン式、スライドレバー式のタイプがあります。ご使用の前に該当する商品の使用方法を必ずお読みください。

## 回転式 (4+1・3+1・2+1)

### ●ボールペンのご使用方法

- (1) サヤを回すとペン先が出ます。回しながら希望の色で止めてください。
- (2) ペン先を戻すときは、(1)と反対の方向に回してください。

### ●シャープペンシルのご使用方法

- (1) サヤを回すとシャープペンシルの筆記体が出て、固定されます。次にサヤを数回押すと、芯が出ます。
- (2) 芯を戻すには、サヤを押しながら紙面等で芯を押ししてください。
- (3) シャープペンシルの筆記体を戻すには、(1)と反対の方向に回してください。
- (4) 頭冠を回してははずすと消しゴムが現れます。

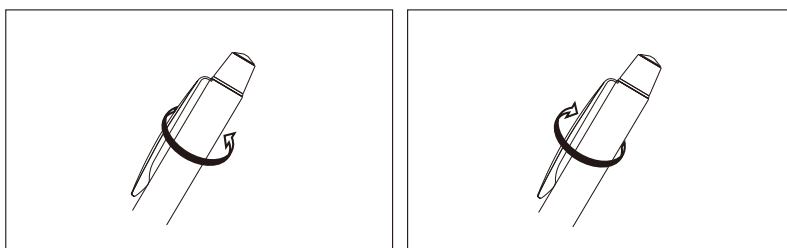
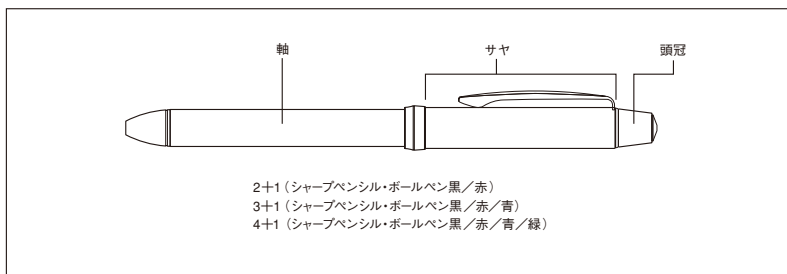

## ノック式&ツイスト式 (3+1・2+1)

### ●ボールペンのご使用方法

- (1) 頭部の繰り出しマーク (B・R・L) を上から見るようにしてサヤを押すと、見たマークの色のペン先が出ます。
- (2) 軸を持ち、サヤをひねると、ペン先が戻ります。

### ●シャープペンシルのご使用方法

- (1) 頭部のシャープペンシルマークを上から見るようにしてサヤを押すと、シャープペンシルの筆記体が出て固定されます。さらに強く押すと芯が出ます。
- (2) ボールペンと同様に、軸を持ち、サヤをひねると、筆記体に戻ります。
- (3) 頭冠を回してははずすと、消しゴムが現れます。

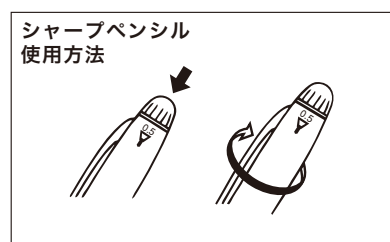
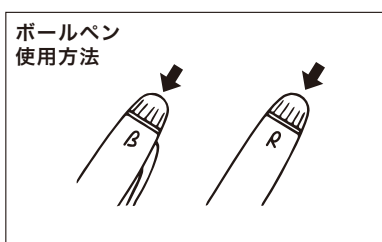
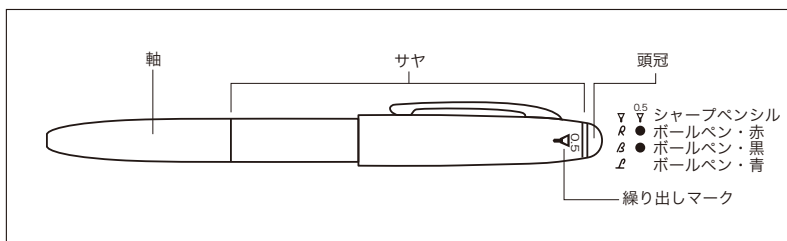

## ノック&ボタン式 (2+1)

### ●ボールペンのご使用方法

- (1) 繰り出しマーク (B・R) を上から見るようにしてノブを押すと、見たマークの色のペン先が出ます。
- (2) ペン先を戻すには、クリップ上のボタンを押してください。

### ●シャープペンシルのご使用方法

- (1) シャープペンシルマークを上から見るようにしてノブを押すとシャープペンシルの筆記体が出て固定されます。次にノブを強く押すと芯が出ます。
- (2) 芯を戻すには、ノブを強く押しながら出ている芯を紙面等で押ししてください。
- (3) 筆記体を戻すには、クリップ上のボタンを押してください。
- (4) 頭部のノブを引き抜くと、消しゴムが現れます。

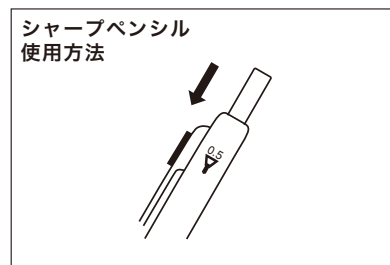
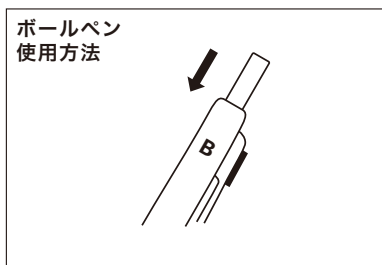
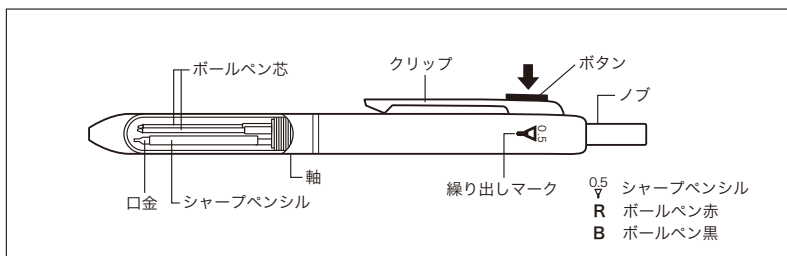

## スライドレバー式 (4+1・2+1)

### ●ボールペンのご使用方法

- (1) 繰り出しマーク (B・R) のレバーをスライドするとマークの色が出ます。
- (2) ペン先を戻すには、他のレバーをスライドさせてください。

### ●シャープペンシルのご使用方法

- (1) シャープペンシルマークのレバーをスライドさせると、シャープペンシルの筆記体が出て固定されます。次に頭部を押すと芯が出ます。  
※4+1ウッドの場合は、クリップをスライドさせてシャープペンシルの筆記体を出し、さらにノックすると芯が出ます。
- (2) 芯を戻すには、頭部を押しながら、出ている芯を紙面等で押してください。  
※4+1ウッドの場合は、クリップを押しながら、出ている芯を紙面等で押してください。
- (3) 筆記体を戻すには、他のレバーをスライドさせてください。
- (4) 頭冠を回してははずすと、消しゴムが現れます。  
※4+1ウッドの場合は、頭冠を引っ張ってははずしません。

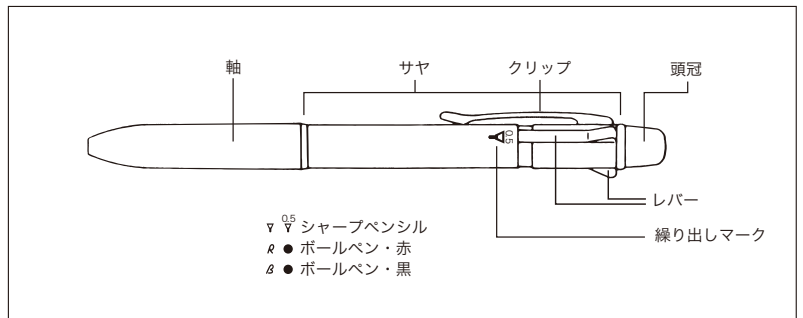

#### ボールペン 使用方法

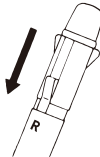

#### シャープペンシル 使用方法

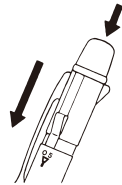

## ボールペン替芯の交換方法

<p>[1]</p>	<p>[2]</p>	<p>[3]</p>	<p>[4]</p>
<p>軸を回してははずします。 ※4+1カスタムヘリテージ、2+1エボルトスリム、レグノ、リッジはサヤを持って軸を引き抜きます。</p>	<p>使用済みのボールペン替芯を引き抜いてください。</p>	<p>新しいボールペン替芯をホルダーに奥までしっかり差し込んでください。</p>	<p>はずした軸をしっかりしめて完了です。 ※4+1カスタムヘリテージ、2+1エボルトスリム、レグノ、リッジははずした軸を差し込んで完了です。</p>

## シャープ替芯の補充方法

<p>[1]</p>		<p>[2]</p>	<p>[3]</p>	<p>[4]</p>	<p>[5]</p>
<p>軸を回してははずします。 ※2+1エボルトスリム、レグノ、リッジはサヤを持って軸を引き抜きます。</p>	<p>ノック&amp;ツイスト式の場合は、シャープペンシルの表示マークを手前に見ながらサヤを押し、シャープペンシルのペン先を出します。</p>	<p>ペン先を上に向け、口金を引き抜いてください。</p>	<p>芯を補充してください。 ※4本以上入れると芯詰まりの原因になります。</p>	<p>口金をホルダーに奥までしっかり差し込んでください。</p>	<p>はずした軸をしっかりしめて完了です。 ※4+1カスタムヘリテージ、2+1エボルトスリム、レグノ、リッジは はずした軸を差し込んで完了です。</p>

## ボールペンおよびシャープ替芯

- ボールペン替芯はパイロットボールペン油性アクリンキ替芯BRFS-10F(ボール径0.7mm)、BRFS-10EF(0.5mm)、BRFS-10M(1.0mm)をご指定ください。スライドレバー式の場合は油性インキ替芯BTRF-6F(0.7mm)、BRFS-10EF(0.5mm)、BRFS-10F(0.7mm)、BRFS-10M(1.0mm)、BVRF-8EF(0.5mm)、BVRF-8F(0.7mm)をご指定ください。
- ※替芯をお買い求めの際は、今までお使いのものをお持ちいただくと便利です。
- シャープペンシルの替芯はパイロットネオックス・グラファイト0.5mmをご使用ください。濃度は10種類あります。

## 注意

- 筆記以外には使用しないでください。
- 幼児の手の届く所に置かないでください。
- ペン先を水平より上に向けての筆記はお避けください。インキもれの原因になります。
- 落としたり、激しく振ったりするなど、ショックを与えると、口金がこわれたり、芯が折れたりする場合がありますので、ご注意ください。
- 油性インキを使用していますので、衣服等に付くと落ちない場合があります。
- 使用後は必ずペン先を収納してください。

<http://www.pilot.co.jp/>