

包装材 (ギフトパッケージ)



※出荷時はクリーム色の1本差ですが、台紙の折り方を変えることでグレーグリーンそれぞれ1本差し・2本差しにできます。

	品番	品名・仕様	サイズ	価格(税込)
ソフトペンケース	①	Z-SH-SPC ソフトペンケース	200×90mm	88円
	②	Z-SH-SPC2 スライダーボーチロ入り	200×95mm	55円
PP3本ケース	③	Z-CS-EC03 PP3本ケース	150×47×22mm	55円
	④	Z-K-BMP バイオマスプラスチック用スリーブ	50×152mm	1,650円
台紙	⑤	Z-K-OPN スーパーグリップオーシャンプラスチック用スリーブ	50×152mm	1,650円
	⑥	Z-K-SDGS SDGs用スリーブ	50×152mm	1,650円
	⑦	Z-CS-HN1 PP製1~2本差し	163×53×18mm	88円
ギフトケース	⑧	TT-LE-C5 バス入れシングル、名刺入れ	118×82×17mm	33円
	⑨	TT-CE-C5 シース1本差、シース2本差	173×65×30mm	38.5円
	⑩	Z-CS-LFH03 フリクション汎用3本用	151×41×18mm	27.5円
フリクション専用ギフトケース	⑪	Z-CS-LFH05 フリクション汎用5本用	151×65×18mm	33円
	⑫	ZTK-QPP-ELF フリクションレーザー1個用OPP袋(100枚)	90×40mm	550円
	⑬	Z-CS-LKFB1 フリクションボール2・3スリム・4専用1本用	162×32×24mm	93.5円
		Z-CS-LKFB1SH Z-CS-LKFB1専用PP台紙(100枚)	—	1,100円
	⑭	Z-OPP4-MULF フリクション専用OPP袋(100枚)	160×40mm	330円
	⑮	ZTK-QPP-SPF フリクションスタンプ専用1~3個用OPP袋(100枚)	70×60mm	550円

フリクション専用ギフトケース / OPP袋



※フリクションボールは生産を終了しております。

※専用PP台紙を入れるとクリップを正面にできます。

のし袋 / のし箱



品番	仕様	フリクション印刷	入数・対象商品	サイズ	価格(税込)
⑯	Z-K-RL	大	1~3本: デスクペン、筆ペンなど長軸用	230×58mm	440円
⑰	Z-K-RM	のし袋	2本: ドクターグリップGスベック、パテント 他	188×58mm	330円
⑱	Z-K-RS	小	1本: オートドクターグリップGスベック / 2本: レッグスグリップ、フリクションボールノック / 3本: スーパーノック 他	188×42mm	330円
⑲	Z-K-VS	○	2本: フリクションボール、フリクションライト、パテント、オート 他	154×40×14mm	880円
⑳	Z-K-VP2	○	1~2本: レッグスグリップ / 1本: パテント、オート、フリクションボール、4+1ライト 他	156×24×15mm	770円
㉑	Z-K-VP2LF	○	1~2本: フリクション専用	156×24×15mm	770円
㉒	Z-K-V2	○	1~2本: アクロボール2・3・4 / 2本: フリクションボールノック 他	150×30×15mm	880円
㉓	Z-K-V2LF	○	1~2本: フリクション専用	150×30×15mm	880円
㉔	Z-K-GFT	のし箱	3本セット用	150×44×19mm	1,430円
㉕	Z-K-GFT5	のし箱	5本用: 一般筆記用具	151×63×18mm	1,650円
㉖	Z-K-DGG2	のし箱	1~2本: ドクターグリップGスベック	143×29×18mm	1,100円
㉗	Z-K-FDM	○	1~2本: ドクターグリップGスベック / 1本: クリッププレート(CLP01-W)取付済品、多色・多機能筆記用具	164×30×18mm	880円
㉘	Z-K-WIN	窓付き	1~2本	164×28×16mm	1,100円
㉙	Z-K-ECTEP	台紙コート	1個: ホワイラインピタム専用	73×35×17mm	1,650円
㉚	Z-K-PLO	台紙コート	1~2本	166×43×15mm	1,100円

包装材にもお名入れができます。

ソフトペンケース、のし袋、のし箱には有料にて印刷することができます。

印刷例



⑳ Z-K-VS、㉑ Z-K-VP2、㉒ Z-K-V2、㉓ Z-K-FDM、㉔ Z-K-PLO には、フルカラー印刷ができます。

名入れ文字見本 (書体とポイント)

名入れ文字に使用される代表的な書体と文字サイズの見本です。(厳密には書体には様々な種類があり、下記は一例となります。ご参考までお願いいたします。)

ポイント	明朝体		角ゴシック体		丸ゴシック体	
	あいうえおかきくけこ ABCDEFGHIJKLMN	文字数	あいうえおかきくけこ ABCDEFGHIJKLMN	文字数	あいうえおかきくけこ ABCDEFGHIJKLMN	文字数
6pt	パイロットのホワイトボディシリーズ	約17文字	パイロットのホワイトボディシリーズ	約17文字	パイロットのホワイトボディシリーズ	約17文字
7pt	パイロットのホワイトボディシリ	約16文字	パイロットのホワイトボディシリ	約16文字	パイロットのホワイトボディシリ	約16文字
7.5pt	パイロットのホワイトボディシ	約14文字	パイロットのホワイトボディシ	約14文字	パイロットのホワイトボディシ	約14文字
8pt	パイロットのホワイトボディ	約13文字	パイロットのホワイトボディ	約13文字	パイロットのホワイトボディ	約13文字
9pt	パイロットのホワイトボデ	約12文字	パイロットのホワイトボデ	約12文字	パイロットのホワイトボデ	約12文字
10pt	パイロットのホワイトボ	約11文字	パイロットのホワイトボ	約11文字	パイロットのホワイトボ	約11文字
11pt	パイロットのホワイト	約10文字	パイロットのホワイト	約10文字	パイロットのホワイト	約10文字
12pt	パイロットのホワイ	約9文字	パイロットのホワイ	約9文字	パイロットのホワイ	約9文字

取扱店

【ノベルティ商品】名入れシミュレーション

ノベルティカタログWeb版で、名入れイメージの確認ができます。  
[www.pilot.co.jp/novelty](http://www.pilot.co.jp/novelty)



株式会社パイロットコーポレーション

〒104-8304 東京都中央区京橋2-6-21 ☎03(3538)3700(大代表)

[www.pilot.co.jp](http://www.pilot.co.jp)



# NOVELTY CATALOG

パイロット ノベルティカタログ

ノベルティに最適な名入れ商品を揃えました



海洋プラスチックを使ったボールペン

バイオマスプラスチックを使った  
こすると消えるゲルインキボールペン



●表示の価格は、全て2026年1月現在の希望小売価格(消費税込)です。都合により価格を変更する場合がございますので、あらかじめご了承ください。  
●最新の製品仕様・価格は、当社ウェブカタログサイトよりご確認ください。  
パイロットコーポレーションウェブカタログサイト  
<https://webcatalog.pilot.co.jp>

## バイオマスプラスチック

- p.2 アクロボールTシリーズ  
フリクションボールノック  
フリクションライト

## オーシャンプラスチック

- p.3 スーパーグリップG

## 抗菌仕様

- p.4 スーパーグリップG  
p.5 パテント  
ダウンフォース  
フリクションボールノック

## フリクション

- p.6 フリクションボールノック  
フリクションシナジーノック  
p.7 フリクションボール2  
フリクションボール3スリム  
フリクションボール4  
p.8 フリクションシナジー3  
フリクションライト  
p.25 フリクションスタンプ  
フリクションイレーザー

## ボールペン / シャープペンシル

- p.9 ジュースプラス  
p.10 ジュース  
ジュースアップ  
p.11 スーパーP  
スーパーノック  
スーパーグリップG  
p.12 アクロボール  
p.13 アクロボールTシリーズ  
レックスグリップ  
p.14 パテント  
p.15 オプト  
p.16 ドクターグリップ Gスペック  
ドクターグリップエース

## 多色ボールペン / 多機能筆記具

- p.17 アクロボール2・3・4  
p.18 スーパーグリップG 2・3・4  
ジュースアップ3・4  
p.19 2+1ライト  
p.20 アクロボール2+1  
p.20 アクロボール3+1  
4+1ライト  
p.21 ドクターグリップ4+1  
p.21 エポルト

## マーカー

- p.22 キレーナ  
スポットライターVW  
p.23 スイングクール  
p.24 ボス

## 修正用品 / 事務用文具

- p.25 修正テープ ビタスマ  
スーパーグルースティックのり  
p.26 持ち歩きフォルダーS  
p.27 持ち歩きワークファイル  
p.28 持ち歩きワークファイル A4

## 革小物

- p.29 カラリム  
p.31 本革名刺入

## いろいろなお名入れ方法

- p.32 シルク印刷 / 回転シルク印刷 / パッド印刷 / ワイドパッド印刷  
p.33 インクジェット印刷 / インクジェット全周印刷 / HG全周印刷 / カラ押し / 箔押し / レーザー彫刻

## PRツールのご紹介

- p.34 クリッププレート印刷 p.37 立体クリップ / QRコード印刷  
p.35 オリジナルチャーム p.38 消しゴムスリーブ印刷 / お名入れ原稿に関して

**筆記具取扱い上のご注意**

- 筆記及び描画以外には使用しないでください。
- 幼児の手の届く所に置かないでください。
- 落とすと故障の原因になりますのでご注意ください。
- 直射日光の当たる場所や、高温になる場所に置かないでください。
- インキ、替芯及びその他の消耗品は、パイロット純正品をご使用ください。

取り扱いについての詳細は当社ホームページをご覧ください。  
https://www.pilot.co.jp/support/manual/

# 植物から生まれた バイオマスプラスチック を使ったボールペン・蛍光ペン

地球温暖化を抑制するためにパイロットコーポレーションは、できることから少しずつ取り組んでいます。

ボールペンの後軸と蛍光ペンのキャップに植物由来のバイオマスプラスチックを使用しています。生分解性プラスチックではないため、自然には分解されません。

### \*バイオマスプラスチックとは

植物由来の資源を原料にしたプラスチックです。焼却処分時にCO2（二酸化炭素）が排出されますが、石油由来のプラスチックとは異なり、原料となる植物の成長過程にてCO2を吸収するため、大気中のCO2の増加を抑えることができます。（カーボンニュートラル）これにより、地球温暖化の防止や化石資源への依存度低減に貢献できる素材として期待されています。

バイオマスプラ(BP)マークとは日本バイオプラスチック協会が定めるシンボルマークです。バイオマス度と安全性の基準を満たした製品にのみ使用が認められます。

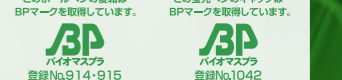

## Acroball T series

植物由来のバイオマスプラスチックを使用したアクロボール。

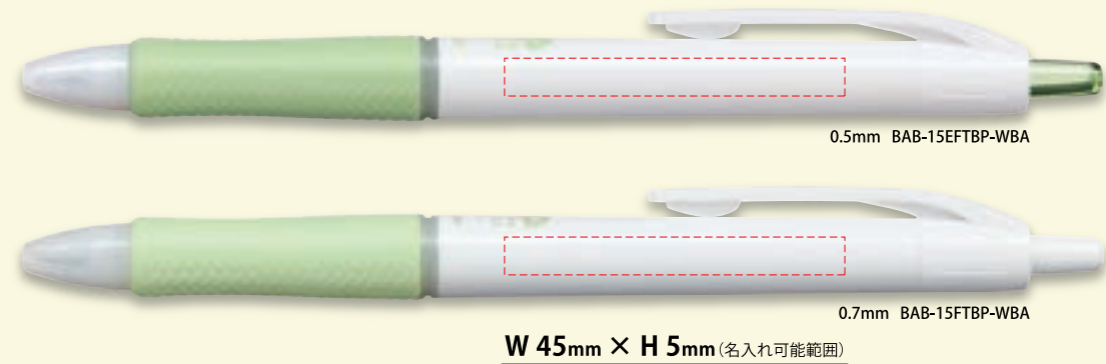

- 油性ボールペン**  
165円 (税抜価格150円) **なめらか アクロインキ搭載**
- 0.5 BAB-15EFTBP-WBA
  - 0.7 BAB-15FTBP-WBA
- ノック式  
●軸色：WBA(ホワイト)  
●インキ色：黒  
●サイズ：最大径φ11.3mm 全長142mm
- 名入れ：  
[さや]シルク印刷・パッド印刷・インクジェット印刷  
●グリーン購入法適合商品  
※専用取扱説明書をご用意しています。  
※バイオマス仕様のバック包装が可能です。
- クリッププレート対応商品 → P.34  
HG全周印刷対応商品 → P.33

## FRIXION BALL KNOCK

植物由来のバイオマスプラスチックを使用した、こすると消えるノック式フリクションボール。



- こすると消える  
ゲルインキボールペン**  
275円 (税抜価格250円) **LFBK-23EFPB-WBA**
- 0.5 クリップスライドノック式
- 軸色：WBA(ホワイト)  
●インキ色：黒  
●サイズ：最大径φ11.1mm 全長146mm
- 名入れ：  
[軸]シルク印刷・パッド印刷・インクジェット印刷  
[クリップ]パッド印刷  
●グリーン購入法適合商品  
※専用取扱説明書をご用意しています。  
※バイオマス仕様のバック包装が可能です。  
●証書類・宛名など消えてはいけないものには使用しないでください。  
●感熱紙など紙の種類や印刷物の特性によっては消去に不向きな場合があります。
- クリッププレート対応商品 → P.34  
HG全周印刷対応商品 → P.33

## フリクションライト

植物由来のバイオマスプラスチックを使用した、こすると消える蛍光ペン。



- こすると消える  
蛍光ペン**  
132円 (税抜価格120円) **SFL-10SLBP**
- 3.3 最大筆跡幅 キャップ式
- 軸色：WYA(イエロー)  
WPA(ピンク)  
WGA(グリーン)  
●インキ色：消去用ラバーと同色  
●サイズ：最大径φ12.6mm 全長139mm
- 名入れ：  
[軸]シルク印刷・パッド印刷・インクジェット印刷  
●グリーン購入法適合商品  
※専用取扱説明書をご用意しています。  
※バイオマス仕様のバック包装が可能です。  
●感熱紙など紙の種類や印刷物の特性によっては消去に不向きな場合があります。

# 海から回収されたプラスチックを使ったボールペン



※海洋プラスチック(オーシャンプラスチック)とは  
陸や川に捨てられ、最終的に海へ流れ込んでしまったペットボトルや包装容器等のプラスチックごみです。毎年800~1,200万トンのプラスチックが陸地から海へ放出されており、このままでは2050年までに魚よりもプラスチックの量が多くなると言われ、世界的な問題となっています。

きれいな海を取り戻すためにパイロットコーポレーションはできることから少しずつ取り組んでいます。

ボディの一部に日本国内で回収された海洋プラスチックを含む再生樹脂を使用しているため、材料ロットで色目にバラツキが生じます。また、本体に小さな黒点がみられる場合があります。

## SUPER GRIP-G



海から回収されたプラスチックを使ったボールペン。

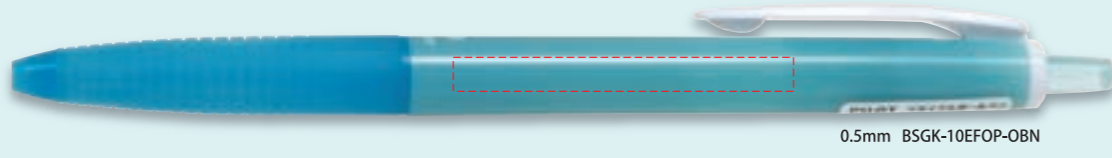

0.5mm BSGK-10EFOP-OBN

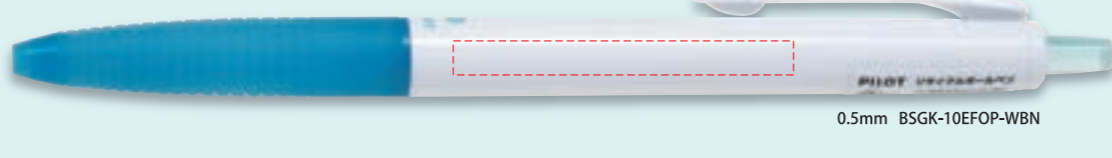

0.5mm BSGK-10EFOP-WBN

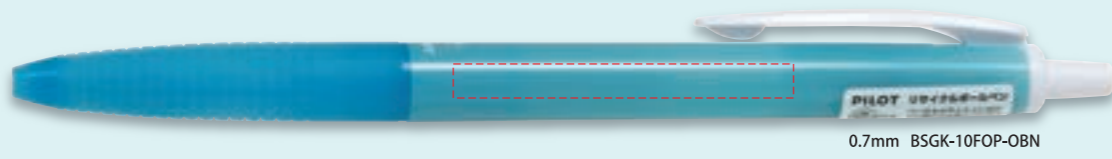

0.7mm BSGK-10FOP-OBN

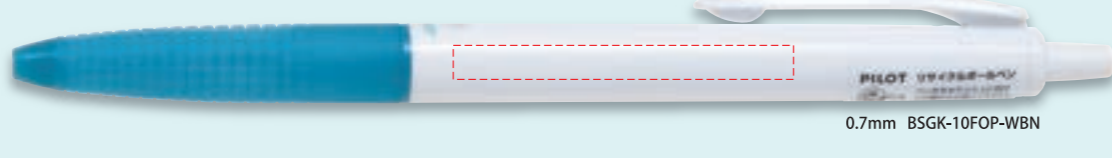

0.7mm BSGK-10FOP-WBN

**油性ボールペン**  
110円(税抜価格100円)  
●0.5 BSGK-10EFOP  
●0.7 BSGK-10FOP  
ノック式  
●軸色: OBN(オーシャンブルー) WBN(ホワイトオーシャンブルー)  
●インキ色: 黒  
●サイズ: 最大径φ10.6mm 全長146mm  
●名入れ:  
[さや]パッド印刷・インクジェット印刷 [クリップ]パッド印刷  
●エコマーク認定商品  
●グリーン購入法適合商品  
※ボディの一部に日本国内で回収された海洋プラスチックを含む再生樹脂を使用しているため、材料ロットで色目にバラツキが生じます。また、本体に小さな黒点がみられる場合があります。

クリッププレート対応商品  
→ P.34

**GRIDGRIP** グリッドグリップ  
270以上の細かいグリッドでしっかり指にフィット!  
先端までグリップがあるから握り方を選ばない  
独自開発した手にフィットするラバー素材  
グリップカが  
ノック式 60% UP! キャップ式 20% UP!

側面: W 45mm × H 4.5mm(名入れ可能範囲)  
クリップ: W 25mm × H 2.5mm(名入れ可能範囲)  
クリップノーマーク品  
※クリッププレートが付いた場合の名入れ可能範囲は担当部署にお問い合わせください。



専用スリーブもご用意しています。(有料)

バイオマスプラスチック用スリーブ Z-K-BMP

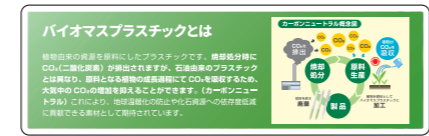

スーパーグリップG バイオマスプラスチック用スリーブ Z-K-OPN



詳細につきましては、担当部署にお問い合わせください。

## 抗菌仕様

# 外装全パーツ\*に抗菌効果の高い無機系抗菌剤配合 ボールペン



### 抗菌とは

菌を長時間増やさないようにすることを指し、菌を一時的に「死滅・除去」する殺菌・除菌とは異なります。(注意:抗ウイルス商品ではございません)

※抗菌効果はありますが、ウイルスへの効果が確認されたものではありません。

抗菌	抗ウイルス
○	×

※JIS Z 2801に準じて行われた試験(抗菌加工されていない製品の表面と比較し、細菌の増殖割合が百分の一以下であること。試験に用いる細菌は黄色ブドウ球菌および大腸菌)をクリアした材料を採用しています。(内部パーツ・レフィルを除く)

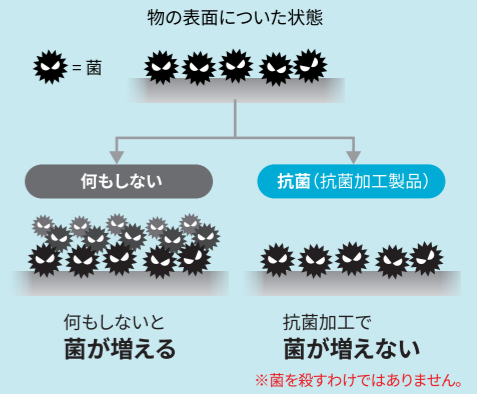

SIAAマークは、抗菌製品技術協会ガイドラインで品質管理・情報公開された製品に表示されています。



## SUPER GRIP-G



グリッドグリップでしっかり握れる、ノック式ボールペン。

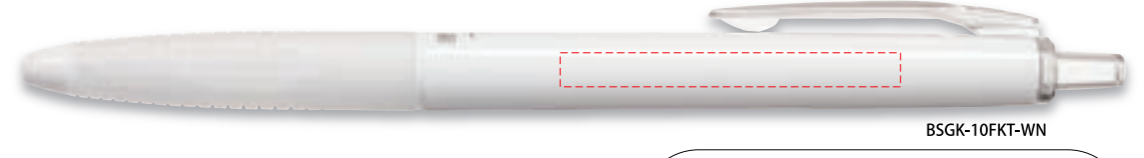

側面: W 45mm × H 4.5mm(名入れ可能範囲)  
クリップ: W 25mm × H 2.5mm(名入れ可能範囲)  
クリップノーマーク品

**油性ボールペン**  
110円(税抜価格100円)  
BSGK-10FKT  
●0.7 ノック式  
●軸色: WN(ホワイト) WPN(ホワイトピンク) WLN(ホワイトブルー)  
●インキ色: 黒  
●サイズ: 最大径φ10.6mm 全長146mm  
●名入れ:  
[さや]パッド印刷・インクジェット印刷 [クリップ]パッド印刷  
※専用取扱説明書をご用意しています。  
※抗菌仕様バック包装が可能です。

クリッププレート対応商品  
→ P.34



**GRIDGRIP** グリッドグリップ  
270以上の細かいグリッドでしっかり指にフィット!  
先端までグリップがあるから握り方を選ばない  
独自開発した手にフィットするラバー素材  
グリップカが  
ノック式 60% UP! キャップ式 20% UP!

耐久性に優れたリフトクリップ搭載。

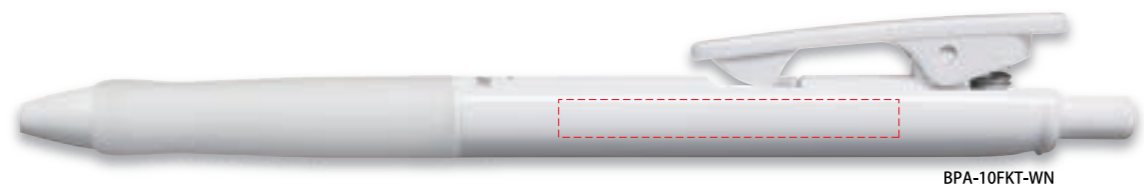

**油性ボールペン**  
**132円** (税抜価格120円)  
**BPA-10FKT**  
 ●0.7 ノック&クリップ式  
 ●軸色：WN(ホワイト) WPN(ホワイトピンク) WLN(ホワイトブルー)  
 ●インキ色：黒  
 ●サイズ：最大径φ11.0mm 全長147mm

●名入れ：[さや・クリップ]シルク印刷・パッド印刷・インクジェット印刷  
 ※専用取扱説明書をご用意しています。  
 ※抗菌仕様バック包装が可能です。  
 ※SIAAマークは、抗菌製品技術協議会ガイドラインで品質管理・情報公開された製品に表示されています。

クリッププレート対応商品 QRコード対応商品 HG全周印刷対応商品  
 →P.34 →P.37 →P.33

側面：W 45mm × H 5mm (名入れ可能範囲)

クリップ：W 25mm × H 5mm (名入れ可能範囲)

クリップノーマーク品

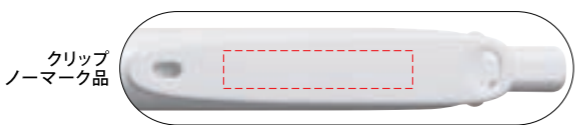

**リフトクリップ搭載**

圧縮コイルバネを搭載し、支点を中心にクリップの後方を持ち上げる(リフト)することで、モノをしっかり挟みます。



**Down force** 抗菌仕様

加圧の子カラで様々なシーンの「書けない不満」を解消! 抗菌仕様・ラバーグリップ付き。

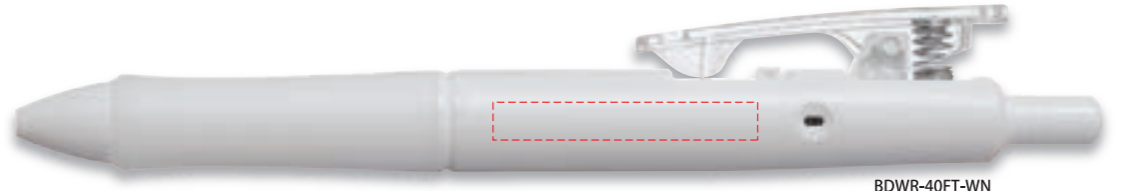

**油性ボールペン**  
**440円** (税抜価格400円)  
**BDWR-40FT-WN**  
 ●0.7 ノック(加圧)&クリップ式  
 ●インキ色：黒  
 ●サイズ：最大径φ13.8mm 全長144mm

●名入れ：[さや・クリップ]シルク印刷・パッド印刷・インクジェット印刷  
 ※専用取扱説明書をご用意しています。  
 ※抗菌仕様バック包装が可能です。  
 ※SIAAマークは、抗菌製品技術協議会ガイドラインで品質管理・情報公開された製品に表示されています。

クリッププレート対応商品 QRコード対応商品  
 →P.34 →P.37

側面：W 35mm × H 5mm (名入れ可能範囲)

クリップ：W 25mm × H 5mm (名入れ可能範囲)

クリップノーマーク品

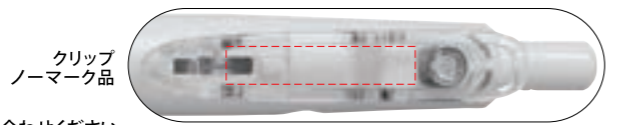

**リフトクリップ搭載**

圧縮コイルバネを搭載し、支点を中心にクリップの後方を持ち上げる(リフト)することで、モノをしっかり挟みます。

**FRIXION BALL KNOCK** 抗菌仕様

外装全パーツ※に無機系抗菌剤配合のこすると消えるノック式フリクションボール。

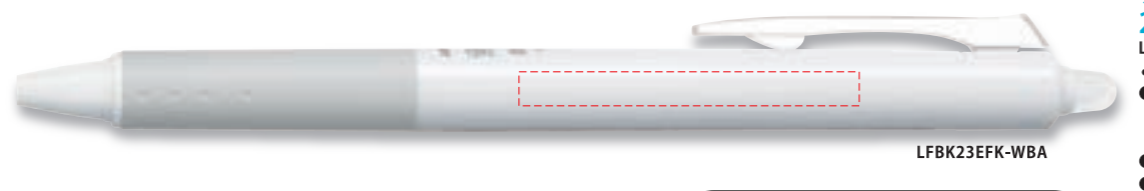

**こすると消える**  
**ジェルインキボールペン**  
**275円** (税抜価格250円)  
**LFBK23EFK-WBA**  
 ●0.5 クリップスライドノック式  
 ●軸色：WBA(ホワイト) WPBA(ピンク) WSLBA(ソフトブルー)

●インキ色：黒  
 ●サイズ：最大径φ11.1mm、全長146mm  
 ●名入れ：[軸]シルク印刷・パッド印刷・インクジェット印刷 [クリップ]パッド印刷  
 ※専用取扱説明書をご用意しています。  
 ※抗菌仕様バック包装が可能です。  
 ※SIAAマークは、抗菌製品技術協議会ガイドラインで品質管理・情報公開された製品に表示されています。

●証書類・宛名など消えてはいけないものには使用しないでください。  
 ●感熱紙など紙の種類や印刷物の特性によっては消去に不向きな場合があります。

クリッププレート対応商品 HG全周印刷対応商品  
 →P.34 →P.33

側面：W 45mm × H 4.5mm (名入れ可能範囲)

クリップ：W 25mm × H 3mm (名入れ可能範囲)

クリップノーマーク品

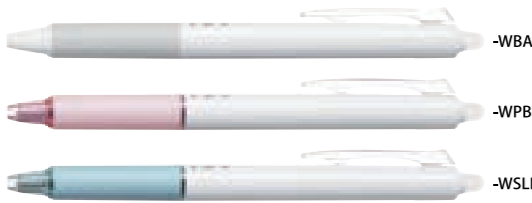
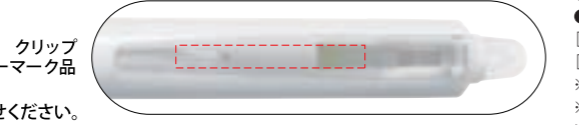

**FRIXION** こすると消える **フリクション**

POINT **1** こするとインキが透明に。  
 POINT **2** こすっても消しカスがでない。  
 POINT **3** なんとでも書き・消しが可能。

注意! ●証書類・宛名など消えてはいけないものには使用しないでください。●直射日光の当たる場所や、高温になる場所に置かないでください。60℃以上になるとインキが無色になります。●10℃前後になると消した筆跡が戻る場合があります。●紙以外への筆記には使用しないでください。●感熱紙など紙の種類や、印刷物の特性によっては消去に不向きな場合があります。●消去用ラバーに汚れがついたままこすると、紙面が汚れます。ふき取るなど汚れを落としてからご使用ください。

**FRIXION BALL KNOCK** フリクションボールノック

「書く←→消す」をスピーディに。ノック式フリクションボール。

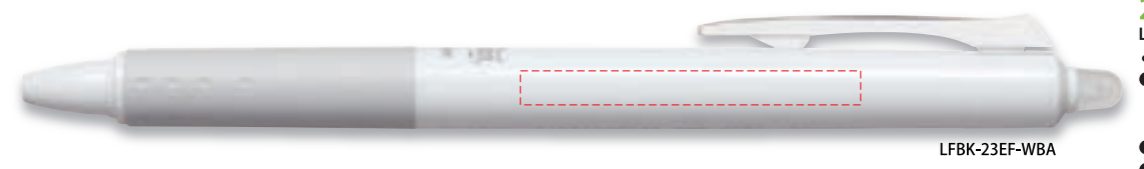

**こすると消える**  
**ジェルインキボールペン**  
**275円** (税抜価格250円)  
**LFBK-23EF**  
 ●0.5 クリップスライドノック式  
 ●軸色：WBA(ホワイト) BA(ブラック) SBA(シルバー)  
 ●インキ色：黒  
 ●サイズ：最大径φ11.1mm 全長146mm

●名入れ：[軸]シルク印刷・パッド印刷・WBAのみインクジェット印刷  
 ※BA・SBAはシルク印刷・パッド印刷のみ  
 ※BAのインクジェット印刷は白引きが必要となります。  
 [クリップ]パッド印刷  
 ※専用取扱説明書をご用意しています。

●証書類・宛名など消えてはいけないものには使用しないでください。  
 ●感熱紙など紙の種類や印刷物の特性によっては消去に不向きな場合があります。

クリッププレート対応商品 HG全周印刷対応商品  
 →P.34 →P.33

側面：W 45mm × H 4.5mm (名入れ可能範囲)

クリップ：W 25mm × H 3mm (名入れ可能範囲)

クリップノーマーク品

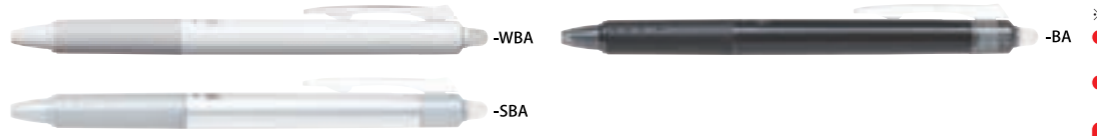
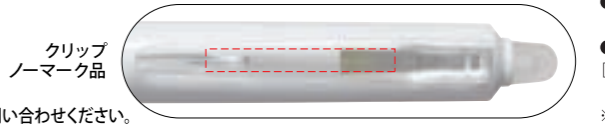

**FRIXION SYNERGY KNOCK** フリクションシナジーノック

細くなめらかな書き心地、シナジーチップ搭載のフリクション。

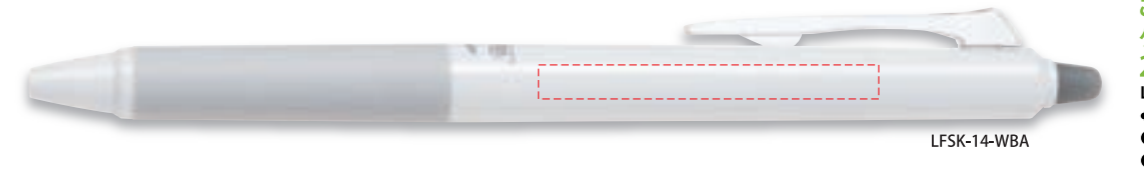

**こすると消える**  
**ジェルインキボールペン**  
**275円** (税抜価格250円)  
**LFSK-14-WBA**  
 ●0.4 クリップスライドノック式  
 ●インキ色：黒  
 ●サイズ：最大径φ10.5mm 全長142mm

●名入れ：[軸]シルク印刷・パッド印刷・インクジェット印刷 [クリップ]パッド印刷  
 ※専用取扱説明書をご用意しています。  
 ●証書類・宛名など消えてはいけないものには使用しないでください。  
 ●感熱紙など紙の種類や印刷物の特性によっては消去に不向きな場合があります。

側面：W 45mm × H 4.5mm (名入れ可能範囲)

クリップ：W 23mm × H 2mm (名入れ可能範囲)

クリップノーマーク品

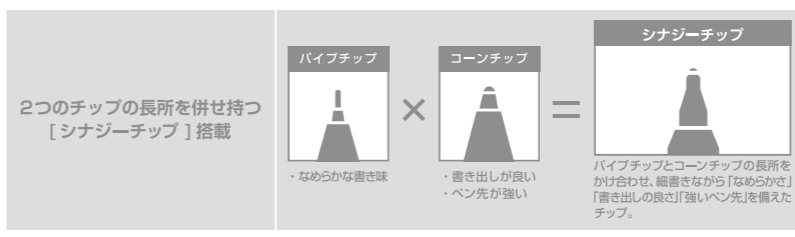
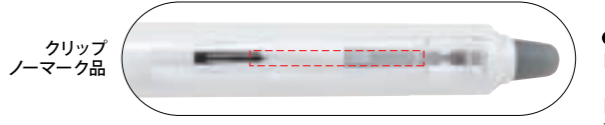

## FRIXION BALL 2 フリクションボール2 手帳や資料の書き込みにさっと使える、こすると消えるスリムな2色タイプ。

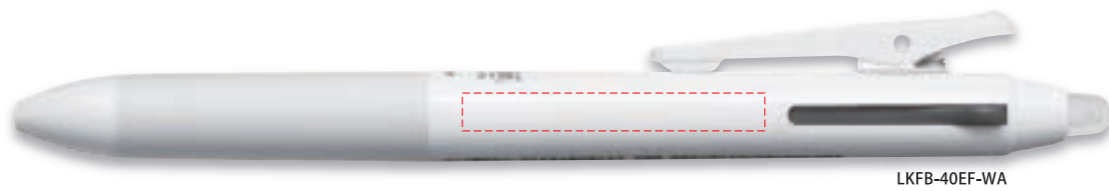

LKFB-40EF-WA

側面: **W 40mm × H 5mm** (名入れ可能範囲)

クリップ: **W 30mm × H 3mm** (名入れ可能範囲)

※クリッププレートを付けた場合の名入れ可能範囲は担当部署にお問い合わせください。

クリップ  
ノーマーク品

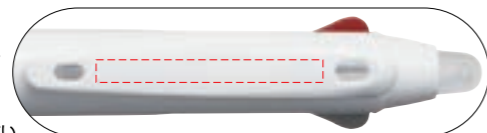

### こすると消える 多色ボールペン 2色 440円 (税抜価格400円)

LKFB-40EF-WA

- 0.5 スライドレバー式
- インキ色: 2色/黒・赤
- サイズ: 最大径φ12.2mm 全長145mm

●名入れ:  
[さや]シルク印刷・パッド印刷・インクジェット印刷

[クリップ]シルク印刷・パッド印刷  
※専用取扱説明書をご用意しています。  
●証書類・宛名など消えてはいけないものには使用しないでください。  
●感熱紙など紙の種類や印刷物の特性によっては消去に不向きな場合があります。

クリッププレート対応商品 → P.34  
立体クリップ対応商品 → P.37  
QRコード対応商品 → P.37



## FRIXION BALL 3 フリクションボール3スリム さらに使いやすく携帯性も向上したスリムなフリクション3色ボールペン。

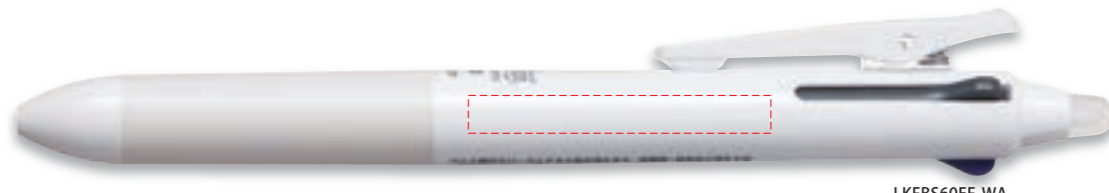

LKFB560EF-WA

側面: **W 40mm × H 5mm** (名入れ可能範囲)

クリップ: **W 30mm × H 3mm** (名入れ可能範囲)

※クリッププレートを付けた場合の名入れ可能範囲は担当部署にお問い合わせください。

クリップ  
ノーマーク品

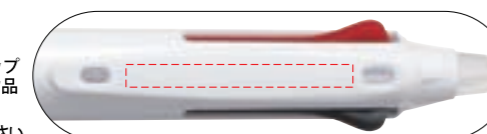

### こすると消える 多色ボールペン 3色 660円 (税抜価格600円)

LKFB560EF-WA

- 0.5 スライドレバー式
- インキ色: 3色/黒・赤・青
- サイズ: 最大径φ12.8mm 全長145mm

●名入れ:  
[さや]シルク印刷・パッド印刷・インクジェット印刷

[クリップ]シルク印刷・パッド印刷  
※専用取扱説明書をご用意しています。  
●証書類・宛名など消えてはいけないものには使用しないでください。  
●感熱紙など紙の種類や印刷物の特性によっては消去に不向きな場合があります。

クリッププレート対応商品 → P.34  
立体クリップ対応商品 → P.37  
QRコード対応商品 → P.37  
HG全周印刷対応商品 → P.33



## FRIXION BALL 4 フリクションボール4 4色書き分け可能なフリクションボール!

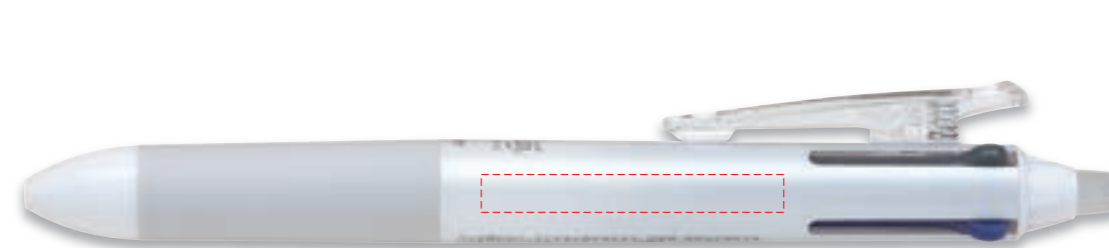

LKFB80EF-PWA

**W 40mm × H 5mm** (名入れ可能範囲)

柄

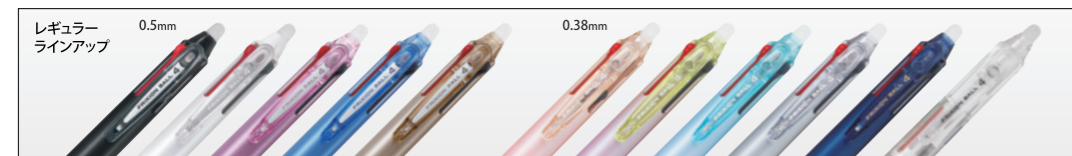

### こすると消える 多色ボールペン 4色 880円 (税抜価格800円)

LKFB-80EF-WA

- 0.5 スライドレバー式
- インキ色: 4色/黒・赤・青・緑
- サイズ: 最大径φ13.8mm 全長145mm

●名入れ:  
[さや]シルク印刷・パッド印刷  
※専用取扱説明書をご用意しています。

●証書類・宛名など消えてはいけないものには使用しないでください。  
●感熱紙など紙の種類や印刷物の特性によっては消去に不向きな場合があります。

クリッププレート対応商品 → P.34  
立体クリップ対応商品 → P.37  
QRコード対応商品 → P.37



## FRIXION SYNERGY 3 フリクションシナジー3 洗練されたスタイリッシュボディ、シナジーチップ搭載の3色フリクション。



LTFS3-14-OWA

側面: **W 40mm × H 5mm** (名入れ可能範囲)

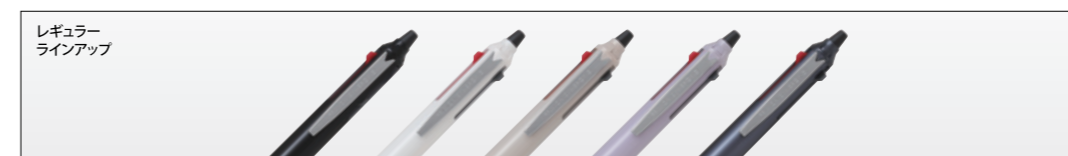
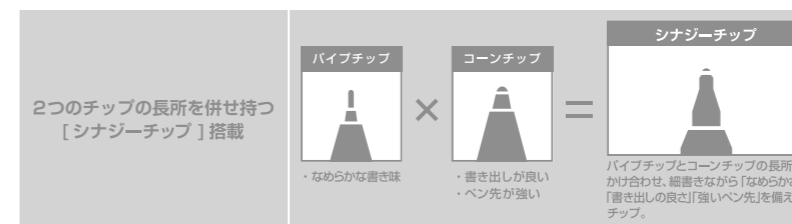

### FRIXION フリクションライト こすると消える蛍光ペン。消しカスが出ず、何度でも、書き・消し可能!



SFL-10SL-WYA

**W 45mm × H 4.5mm** (名入れ可能範囲)



〈蛍光ペン〉



〈ラインマーカー〉



### こすると消える 多色ボールペン 3色 1,100円 (税抜価格1,000円)

LTFS3-14

- 0.4 スライドレバー式
- 軸色: OWA (オフホワイト)
- インキ色: 3色/黒・赤・青
- サイズ: 最大径φ12.8mm 全長145mm

●名入れ:  
[さや]シルク印刷・パッド印刷  
※専用取扱説明書をご用意しています。  
●証書類・宛名など消えてはいけないものには使用しないでください。  
●感熱紙など紙の種類や印刷物の特性によっては消去に不向きな場合があります。

### こすると消える 蛍光ペン 132円 (税抜価格120円)

SFL-10SL

- 3.3 最大筆跡幅 キャップ式
- 軸色: WYA (白軸イエロー) WPA (白軸ピンク) WOA (白軸オレンジ) WGA (白軸グリーン) WLA (白軸ブルー) WVA (白軸バイオレット)
- インキ色: キャップと同色
- サイズ: 最大径φ12.6mm 全長139mm

●名入れ: [軸]シルク印刷・パッド印刷・インクジェット印刷

●エコマーク認定商品  
●グリーン購入法適合商品  
※専用取扱説明書をご用意しています。  
●感熱紙など紙の種類や印刷物の特性によっては消去に不向きな場合があります。

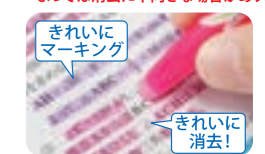

バイオマスプラスチック  
オーシャンプラスチック  
抗菌仕様  
フリクション  
ボールペン  
シャープペンシル  
多色ボールペン  
多機能筆記具  
マーカー  
修正用品  
事務用文具  
革小物  
名入れ方法

バイオマスプラスチック  
オーシャンプラスチック  
抗菌仕様  
フリクション  
ボールペン  
シャープペンシル  
多色ボールペン  
多機能筆記具  
マーカー  
修正用品  
事務用文具  
革小物  
名入れ方法

バイオマスプラスチック  
オーシャンプラスチック  
抗菌仕様  
フリクション  
ボールペン  
シャープペンシル  
多色ボールペン  
多機能筆記具  
マーカー  
修正用品  
事務用文具  
革小物  
名入れ方法



**Juice+** 「イトコ、プラス。」シナジーチップのエントリーモデル。なめらかな書き心地で、毎日の勉強をもっと快適に。

**ジェルインキボールペン**  
LJL-14-B-A  
●0.4 ノック式  
●軸色：B(ブラック)  
●インキ色：黒  
●サイズ：最大径φ10.5mm 全長144mm  
●名入れ：[さや]シルク印刷・パッド印刷・インクジェット印刷

クリッププレート対応商品 → P.34  
立体クリップ対応商品 → P.37

書き心地のヒミツは独自開発のシナジーチップ

なめらかな書き味 書き出しが良い ペン先が強い

だから

急いで書いても 強く書いても 小さな文字でも  
ずっとなめらか かすれにくい スラスラ書ける



**差し込み式クリッププレート**

クリップ取付穴の無い商品に取付可能なクリッププレートです。

ご注文：オリジナル型 500個～  
※詳細についてはP.34をご参照ください。

**オリジナルデザインチャーム**

ご当地キャラクターやイベントロゴをチャームにしてつけられます。

ご注文：300個～  
※詳細についてはP.35をご参照ください。

**Juice** ノートにも、カードにも、しっかり使える定番のジェルインキボールペン。

**ジェルインキボールペン**  
LJU-10EF  
●0.5 ノック式  
●軸色：WLBN(ホワイトブルー) WLBBN(ホワイトライトブルー) WAGBN(ホワイトアップルグリーン) WOBN(ホワイトオレンジ) WPBN(ホワイトピンク) WGRBN(ホワイトグレー)

側面：W 45mm × H 5mm (名入れ可能範囲)  
クリップ：W 30mm × H 3mm (名入れ可能範囲)

クリップノーマーク品

※クリッププレートを付けた場合の名入れ可能範囲は担当部署にお問い合わせください。

**書き出しスムーズ** **耐久性に優れたリフトクリップ**

モイスタチャー成分\* 配合で、ペン先が乾きにくく、書き出しからくっきり書けます。  
※乾燥を防ぐ保湿成分

スト랩やアクセサリが簡単に取り付け可能

クリッププレート対応商品 → P.34  
立体クリップ対応商品 → P.37  
QRコード対応商品 → P.37  
HG全周印刷対応商品 → P.33



**ハイグレード HG全周印刷**

高画質フルカラーで全周に印刷ができます。印刷範囲が広いので訴求力バツグンです!

ご注文：3000本 ~5000本まで  
※詳細についてはP.31をご参照ください。

**Juice up** 濃くなめらかな書き味が生み出すワンランクアップの超極細ジェルインキボールペン。

**ジェルインキボールペン**  
LJP-2054-WBA  
●0.4 ノック式  
●サイズ：最大径φ10.5mm 全長143mm  
●名入れ：[さや]シルク印刷・パッド印刷

GOOD DESIGN

W 40mm × H 4mm (名入れ可能範囲)

**新開発シナジーチップ**

なめらかな書き味  
書き出しが良い  
ペン先が強い

レギュラーラインアップ 0.3mm 0.4mm 0.5mm  
パステルカラー 0.4mm  
金属カラー 0.4mm  
クラシックグロッキーカラー 0.4mm / 0.5mm

全28色

バイオマスプラスチック  
オーシャンプラスチック  
抗菌仕様  
フリクション  
ボールペン  
シャープペンシル  
多色ボールペン  
多機能筆記具  
マーカー  
修正用品  
事務用文具  
革小物  
名入れ方法

**スーパーP** 事務用に最適なキャップ式油性ボールペン。

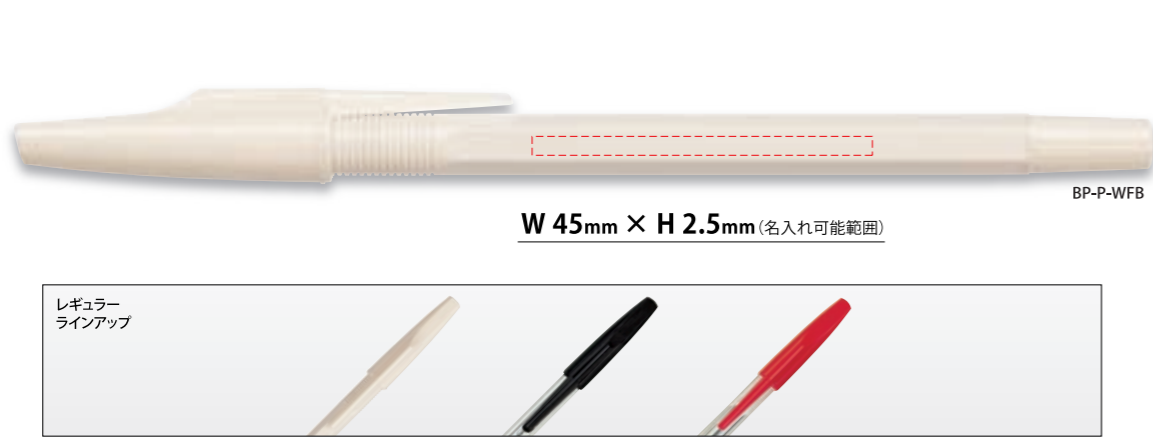

**油性ボールペン**  
77円 (税抜価格70円)

**BP-P-WFB**

- 0.7 鉛筆型
- インキ色：黒
- サイズ：最大径φ10.7mm 全長151mm

● 名入れ：  
[軸]パッド印刷

- エコマーク認定商品
- グリーン購入法適合商品

**SUPER KNOCK** 普及価格のノック式、一般筆記に最適です。



**油性ボールペン**  
88円 (税抜価格80円)

**BPK-P-WFBA**

- 0.7 ノック式
- インキ色：黒
- サイズ：最大径φ9.0mm 全長142mm

● 名入れ：  
[軸]パッド印刷

- エコマーク認定商品
- グリーン購入法適合商品

**GOOD DESIGN**

**SUPER GRIP-G** グリッドグリップでしっかり握れる、ノック式ボールペン。

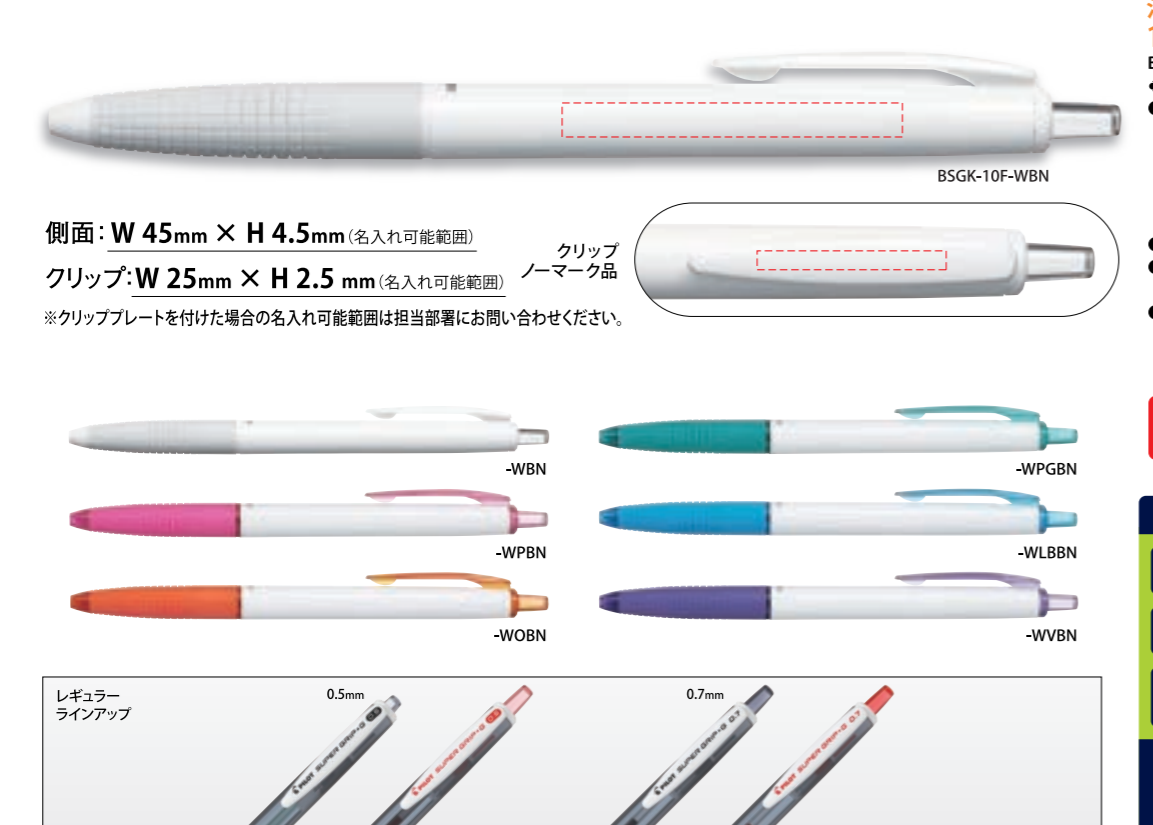

**油性ボールペン**  
110円 (税抜価格100円)

**BSGK-10F**

- 0.7 ノック式
- 軸色：WBN (ホワイト)
- WPBN (ホワイトピンク)
- WOBN (ホワイトオレンジ)
- WPGBN (ホワイトヒコウグリーン)
- WLBBN (ホワイトライトブルー)
- WVBN (ホワイトバイオレット)

- インキ色：黒
- サイズ：最大径φ10.6mm 全長146mm

● 名入れ：  
[さや]パッド印刷・  
インクジェット印刷  
[クリップ]パッド印刷



**Acroball** 毎日の生活シーンにとけ込むシンプルデザインを採用。

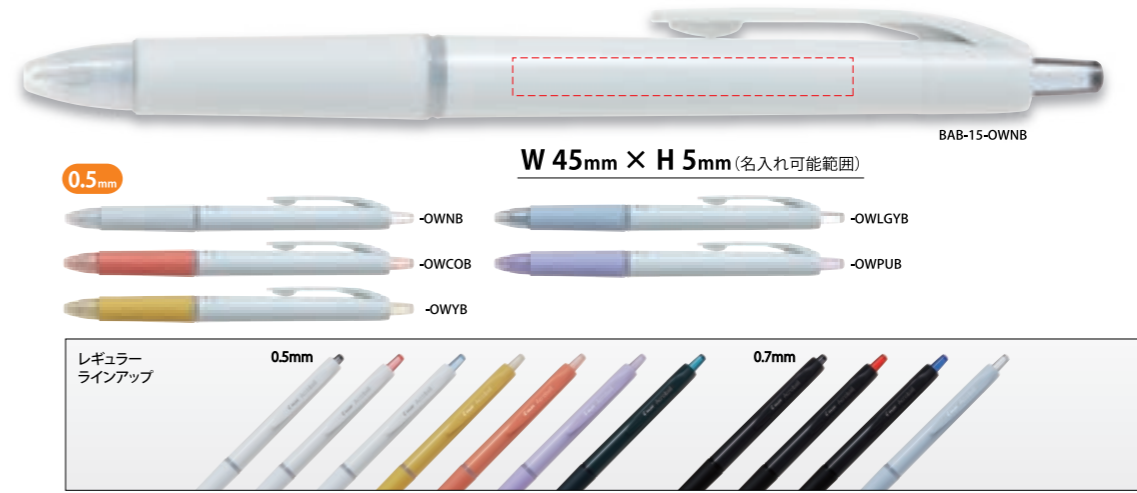

**油性ボールペン**  
165円 (税抜価格150円)

**BAB-15**

- 0.5 ノック式
- 軸色：OWNB (オフホワイト)
- OWLYB (オフホワイトブルー)
- OWCOB (オフホワイトコーラルオレンジ)
- OWPUB (オフホワイトパープル)
- OWYB (オフホワイトイエロー)

- インキ色：黒
- サイズ：最大径φ11.3mm 全長142.5mm

● 名入れ：  
[さや]シルク印刷・パッド印刷  
インクジェット印刷  
[クリップ]パッド印刷

- グリーン購入法適合商品

クリップ  
プレート  
対応商品

HG全周  
印刷  
対応商品

→ P.34 → P.33

**Acroball** 気持ちいいほどなめらかな油性ボールペン。

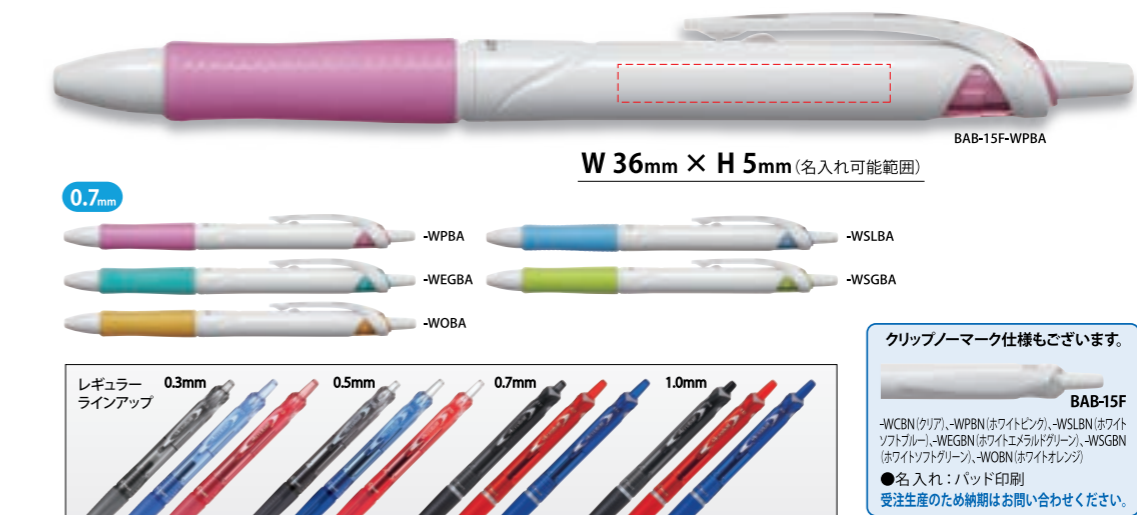

**油性ボールペン**  
165円 (税抜価格150円)

**BAB-15F**

- 0.7 ノック式
- 軸色：WPBA (ホワイトピンク)
- WSLBA (ホワイトソフトブルー)
- WEGBA (ホワイトエメラルドグリーン)
- WSGBA (ホワイトソフトグリーン)
- WOBA (ホワイトオレンジ)

- インキ色：黒
- サイズ：最大径φ11.4mm 全長142mm

● 名入れ：  
[さや]シルク印刷・パッド印刷・  
インクジェット印刷

- エコマーク認定商品
- グリーン購入法適合商品

クリップ  
プレート  
対応商品

→ P.34

**Acroball** なめらかだけで満足できない人のための、リッチなアクロボール。

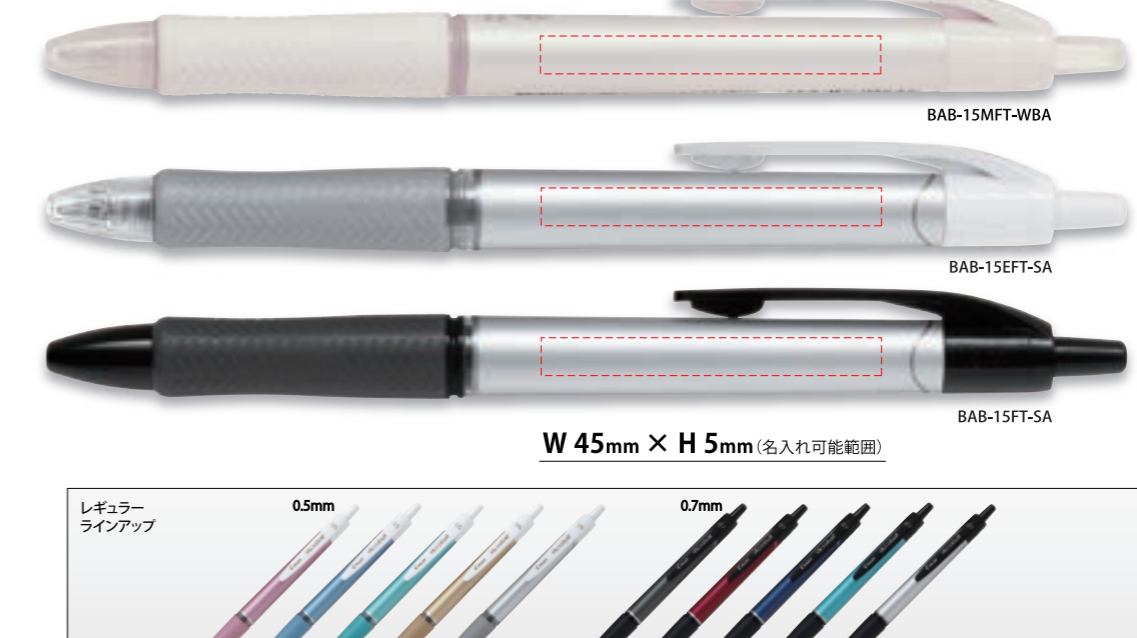

**油性ボールペン**  
165円 (税抜価格150円)

- 0.3 BAB-15MFT
- 軸色：WBA (ホワイト)
- 0.5 BAB-15EFT
- 0.7 BAB-15FT
- 軸色：SA (シルバー)

ノック式

- インキ色：黒
- サイズ：最大径φ11.3mm 全長142mm

● 名入れ：  
[さや]シルク印刷・パッド印刷

- グリーン購入法適合商品

クリップ  
プレート  
対応商品

HG全周  
印刷  
対応商品

→ P.34 → P.33

**ハイグレード**  
**HG全周印刷**

高画質フルカラーで全周に印刷ができます。  
印刷範囲が広いので訴求力バツグンです!



ご注文：  
3000本  
~5000本まで

※受注生産のため納期は  
お問い合わせください。  
※詳細については  
P.33をご参照ください。

**油性ボールペン**

**110円** (税抜価格100円)

BRG-10WF

- 0.7 ノック式
- 軸色：CBBN(クリアブラック)  
CPBN(クリアピンク)  
CLBN(クリアブルー)  
CGBN(クリアグリーン)  
COBN(クリアオレンジ)

- インキ色：黒
- サイズ：最大径φ11.0mm  
全長144mm
- 名入れ：  
[軸]シルク印刷・パッド印刷・  
インクジェット印刷  
[クリップ]パッド印刷

クリップ  
プレート  
対応商品

→ P.34

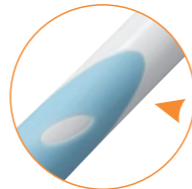

**ラバーグリップ**

グリップに段差がないから  
安定した握りが可能です。

**シャープペンシル**

**110円** (税抜価格100円)

HRG-10WR

- 0.5 ノック式
- 軸色：CBN(クリアブラック)  
CPN(クリアピンク)  
CLN(クリアブルー)  
CGN(クリアグリーン)  
CON(クリアオレンジ)

- サイズ：最大径φ11.6mm  
全長147mm
- 名入れ：  
[軸]シルク印刷・パッド印刷・  
インクジェット印刷  
[クリップ]パッド印刷

クリップ  
プレート  
対応商品

→ P.34



**ラバーグリップ**

グリップに段差がないから  
安定した握りが可能です。

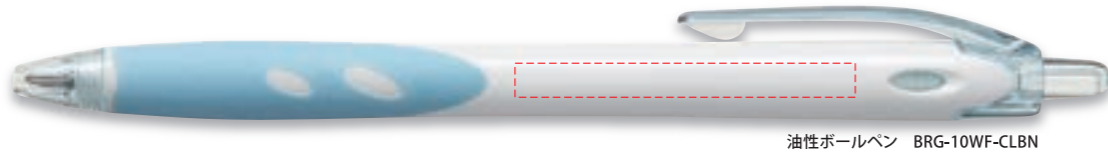

油性ボールペン BRG-10WF-CLBN

側面: W 45mm × H 4.5mm (名入れ可能範囲)

クリップ: W 25mm × H 3.5mm (名入れ可能範囲)

※クリッププレートをつけた場合の名入れ可能範囲は担当部署にお問い合わせください。

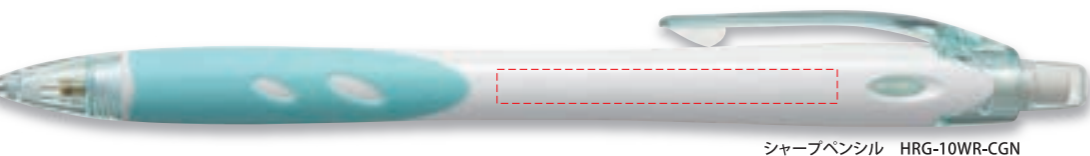
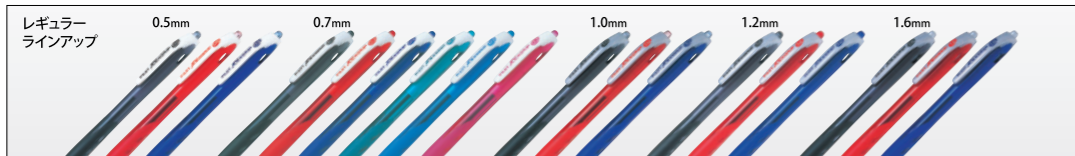

シャープペンシル HRG-10WR-CGN

側面: W 45mm × H 4.5mm (名入れ可能範囲)

クリップ: W 25mm × H 3.5mm (名入れ可能範囲)

※クリッププレートをつけた場合の名入れ可能範囲は担当部署にお問い合わせください。

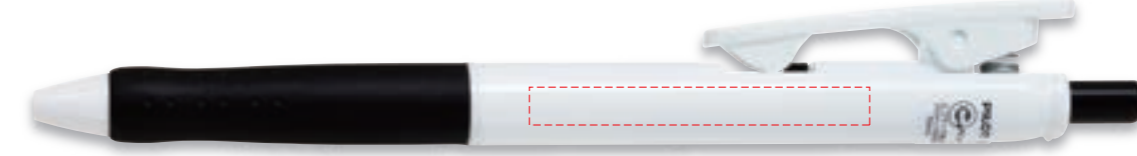

油性ボールペン BPA-10F-WBBN

側面: W 45mm × H 5mm (名入れ可能範囲)

クリップ: W 25mm × H 5mm (名入れ可能範囲)

※クリッププレートをつけた場合の名入れ可能範囲は担当部署にお問い合わせください。



シャープペンシル HPA-10R-WBN

側面: W 45mm × H 5mm (名入れ可能範囲)

クリップ: W 25mm × H 5mm (名入れ可能範囲)

※クリッププレートをつけた場合の名入れ可能範囲は担当部署にお問い合わせください。



**油性ボールペン**

**132円** (税抜価格120円)

BPA-10F

- 0.7 ノック&クリップ式
- 軸色：WPPBN(ワステルピンク)  
WPOBN(ワステルオレンジ)  
WPGBN(ワステルグリーン)  
WPLBN(ワステルブルー)  
WPVBN(ワステルバイオレット)  
WBBN(ブラック)

- インキ色：黒
- サイズ：最大径φ11.0mm  
全長147mm
- 名入れ：  
[さや・クリップ]シルク印刷・  
パッド印刷・インクジェット印刷

● エコマーク認定商品

● グリーン購入法適合商品

クリッププレート対応商品 → P.34

QRコード対応商品 → P.37

HG全周印刷対応商品 → P.33



**リフトクリップ搭載**

圧縮コイルバネを搭載し、支点を中心にクリップの後方を持ち上げる(リフト)することで、モノをしっかり挟みます。

**シャープペンシル**

**132円** (税抜価格120円)

HPA-10R

- 0.5 ノック式
- 軸色：WPPN(ワステルピンク)  
WPON(ワステルオレンジ)  
WPGN(ワステルグリーン)  
WPLN(ワステルブルー)  
WPVN(ワステルバイオレット)  
WBN(ブラック)

- サイズ：最大径φ11.0mm  
全長145mm
- 名入れ：  
[さや・クリップ]シルク印刷・  
パッド印刷・インクジェット印刷

● エコマーク認定商品

● グリーン購入法適合商品

クリッププレート対応商品 → P.34

QRコード対応商品 → P.37

HG全周印刷対応商品 → P.33



**リフトクリップ搭載**

圧縮コイルバネを搭載し、支点を中心にクリップの後方を持ち上げる(リフト)することで、モノをしっかり挟みます。

# Opt.

オプトは、高い質感と機能を備えた「大人のアイテム」です。

◆オプトは「内さや(内部の白軸)」と「さや(透明プラスチック)」の二重構造。どちらにもお名入れができます。

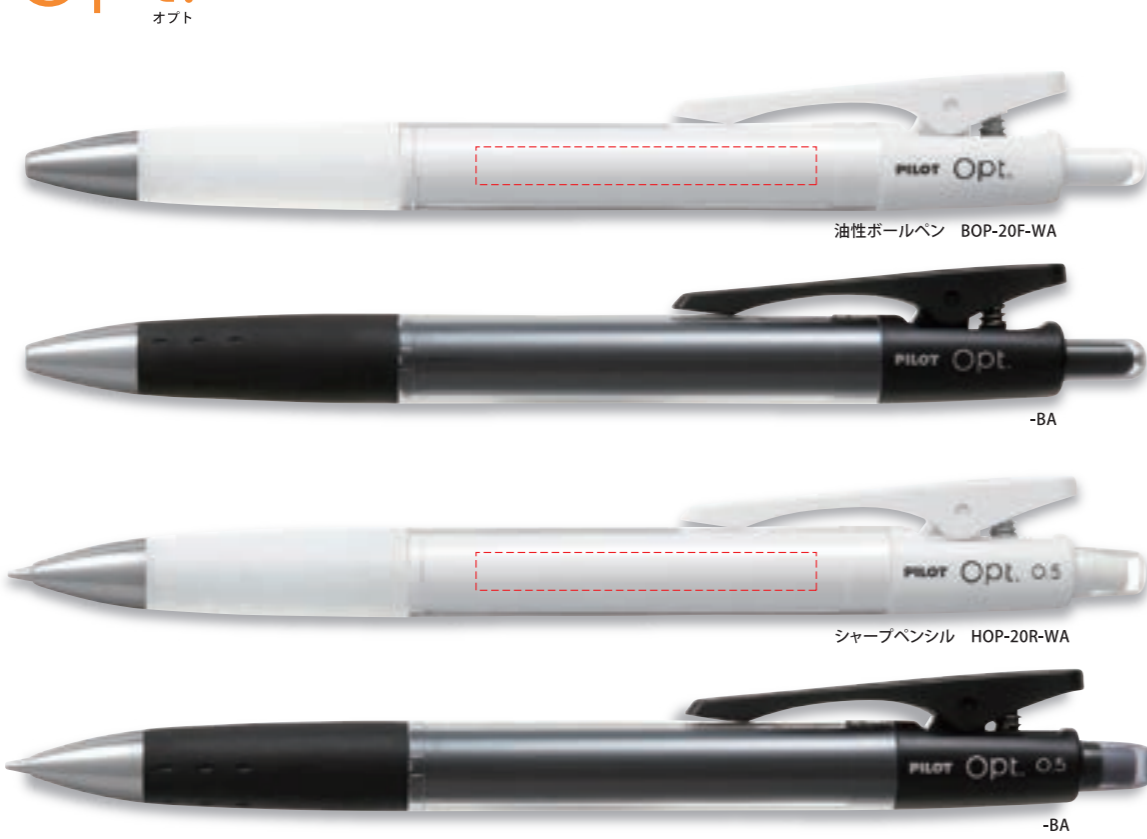

**油性ボールペン**  
330円(税抜価格300円)  
BOP-20F  
●0.7 ノック式  
●軸 色: WA(ホワイト) BA(ブラック)  
●インキ色: 黒  
●サイズ: 最大径φ12.2mm 全長148mm

**シャープペンシル**  
330円(税抜価格300円)  
HOP-20R  
●0.5 フレフレ&ノック式  
●軸 色: WA(ホワイト) BA(ブラック)  
●サイズ: 最大径φ12.2mm 全長150mm

●名入れ:  
[さや]パッド印刷・インクジェット印刷  
[内さや]パッド印刷・シール巻き  
[クリップ]パッド印刷  
●グリーン購入法適合商品  
クリッププレート対応商品 → P.34  
立体クリップ対応商品 → P.37  
QRコード対応商品 → P.37

ご注文: 2000本より  
※受注生産のため納期はお問い合わせください。

側面(外さや): W 45mm × H 5mm (名入れ可能範囲)

クリップ: W 30mm × H 3mm (名入れ可能範囲)

※クリッププレートが付いた場合の名入れ可能範囲は担当部署にお問い合わせください。  
※BAのインクジェット印刷は白引が必要となります。



**リフトクリップ搭載**  
圧縮コイルバネを搭載し、支点を中心にクリップの後方を持ち上げる(リフト)することで、モノをしっかり挟みます。

# Dr.Grip G-SPEC

軽い力で筆記できる最適な重量バランス。

◆Gスペックは「内さや(内部の白軸)」と「さや(透明プラスチック)」の二重構造。どちらにもお名入れができます。

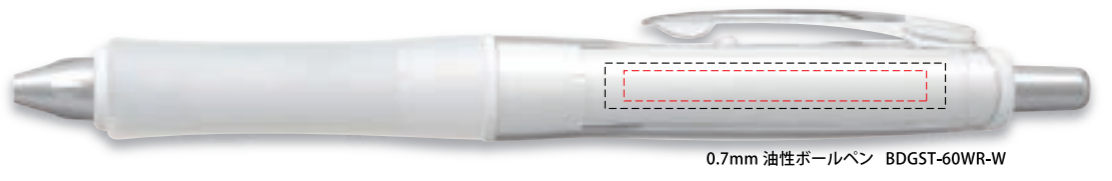

0.7mm 油性ボールペン BDGST-60WR-W  
内さや(内部の白軸): W 40mm × H 4mm (名入れ可能範囲)  
外さや(透明プラスチック): W 45mm × H 6mm (名入れ可能範囲)

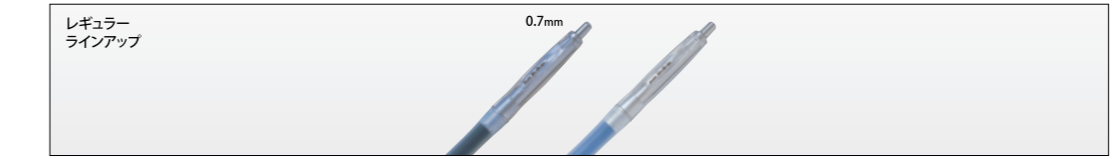

0.5mm シャープペンシル HDGST-60WR-W5  
内さや(内部の白軸): W 40mm × H 4mm (名入れ可能範囲)  
外さや(透明プラスチック): W 45mm × H 6mm (名入れ可能範囲)



**シール巻き** 内さやにシールを巻くことで、オリジナルグッズに早変わり。全周で表現できるから訴求力バツグン!

ご注文: 1000本より



印刷可能範囲(29×50mm)  
見える範囲(29×47mm)  
※入稿の際はトンボを必ず入れてください。

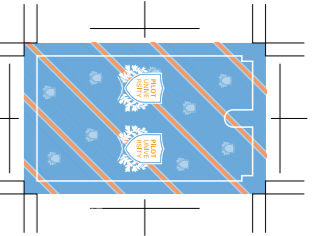

# Dr.Grip ACE

本気だそう。勉強全力サポートシャープペンシル。疲れにくい芯が折れない、進化したドクターグリップ。



W 40mm × H 6mm (名入れ可能範囲)

**シャープペンシル**  
990円(税抜価格900円)  
●0.5 HDGAC-80R  
フレフレ&ノック式  
●軸 色: W(ホワイト)  
●サイズ: 最大径φ13.8mm 全長146mm  
●名入れ:  
[軸]シレク印刷・パッド印刷  
※専用取扱説明書をご用意しています。

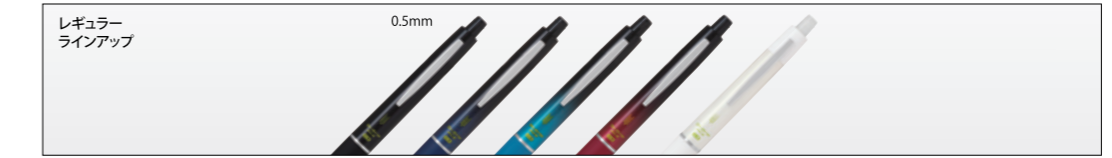

**シール巻き** 内さやにシールを巻くことで、オリジナルグッズに早変わり。全周で表現できるから訴求力バツグン!



印刷可能範囲(32×53mm)  
※入稿の際はトンボを必ず入れてください。

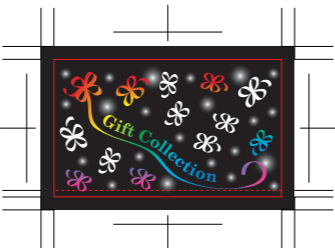

**インクジェット全周印刷** 全周に鮮やかなインクジェット印刷ができます。広範囲に多くの情報を印刷することができます。



印刷可能範囲(38.3×50mm)  
※入稿の際はトンボを必ず入れてください。



油性ボールペン オプト限定 ご注文: 100本~3000本まで

対応商品: BOP-20F-WWA(全周インクジェット印刷専用商品)  
※シャープペンシル オプトへの印刷をご希望の場合は、担当部署にお問い合わせください。[数量 2,000本]

**4つの機能でサポート**

**疲れにくい**  
人間工学に基づき無理なく握れて疲れにくいグリップ

**アクティブサスペンション**  
ペン先がモグって芯が折れない\*1

**ラスイチサイン(LAS-1 SIGN)**  
予備の芯が残り1本になるとお知らせ! 芯補充忘れを防止します。

**フレフレ機構**  
振るだけで芯が出る!

※1 筆記条件によっては折れることがあります。(2ノック以下推奨) ※2 芯の長さによっては、2本以上残っていてもサインが出る場合があります。

**Acroball 2・3・4** 低粘度アクリンキでなめらかに濃く書ける、アクロボールの多色ボールペンシリーズ。

アクロボール 2・3・4

油性多色ボールペン **なめらかなアクリンキ搭載**



2色ボールペン BKAB-30F-WN

側面: **W 32mm × H 5mm** (名入れ可能範囲)

クリップ: **W 30mm × H 3mm** (名入れ可能範囲)

※クリッププレートを付けた場合の名入れ可能範囲は担当部署にお問い合わせください。

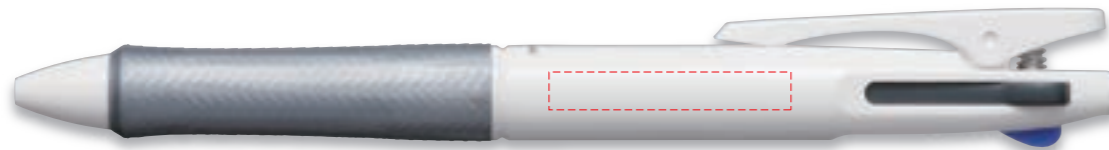

3色ボールペン BKAB-40F-WN

側面: **W 32mm × H 5mm** (名入れ可能範囲)

クリップ: **W 30mm × H 3mm** (名入れ可能範囲)

※クリッププレートを付けた場合の名入れ可能範囲は担当部署にお問い合わせください。



4色ボールペン BKAB-45F-WN

側面: **W 40mm × H 5.5mm** (名入れ可能範囲)

クリップ: **W 30mm × H 3mm** (名入れ可能範囲)

※クリッププレートを付けた場合の名入れ可能範囲は担当部署にお問い合わせください。



2色 **330円** (税抜価格300円)

BKAB-30F-WN

- 0.7 黒・赤
- スライドレバー式
- サイズ: 最大径φ11.6mm 全長144mm

3色 **440円** (税抜価格400円)

BKAB-40F-WN

- 0.7 黒・赤・青
- スライドレバー式
- サイズ: 最大径φ13.0mm 全長147mm

4色 **495円** (税抜価格450円)

BKAB-45F-WN

- 0.7 黒・赤・青・緑
- スライドレバー式
- サイズ: 最大径φ13.8mm 全長144mm
- 名入れ: [さや・クリップ]シルク印刷・パッド印刷・インクジェット印刷

- エコマーク認定商品
- グリーン購入法適合商品

- クリッププレート対応商品 → P.34
- 立体クリップ対応商品 → P.37
- QRコード対応商品 → P.37
- HG全周印刷対応商品 → P.33

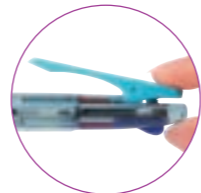

**リフトクリップ搭載**

圧縮コイルバネを搭載し、支点を中心にクリップの後方を持ち上げる(リフト)することで、モノをしっかり挟みます。



**SUPER GRIP-G 2・3・4** グリッドグリップでしっかり握れる。スリムボディの油性多色ボールペン。

スーパーグリップG 2・3・4

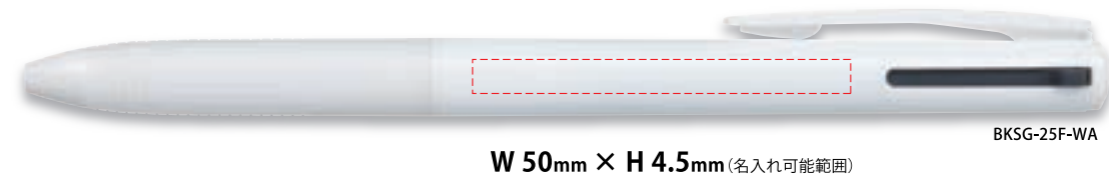

BKSG-25F-WA

**W 50mm × H 4.5mm** (名入れ可能範囲)

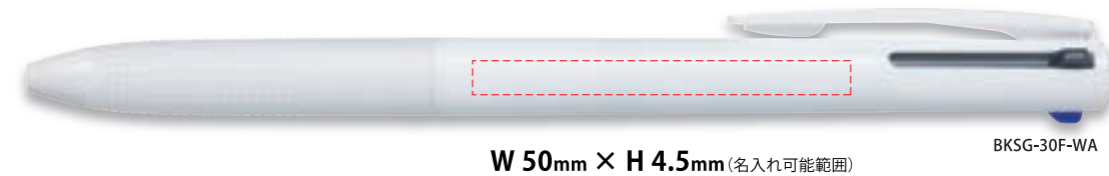

BKSG-30F-WA

**W 50mm × H 4.5mm** (名入れ可能範囲)

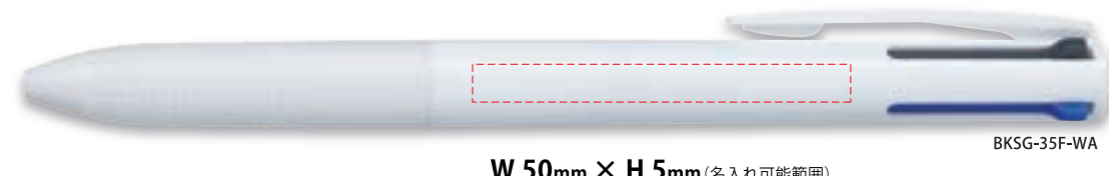

BKSG-35F-WA

**W 50mm × H 5mm** (名入れ可能範囲)



油性多色ボールペン

2色 **275円** (税抜価格250円)

BKSG-25F

- 0.7 黒・赤
- スライドレバー式
- サイズ: 最大径φ10.7mm 全長144mm

3色 **330円** (税抜価格300円)

BKSG-30F

- 0.7 黒・赤・青
- スライドレバー式
- サイズ: 最大径φ10.7mm 全長144mm

4色 **385円** (税抜価格350円)

BKSG-35F

- 0.7 黒・赤・青・緑
- スライドレバー式
- サイズ: 最大径φ11.8mm 全長144mm

- 名入れ: [軸]シルク印刷・パッド印刷・インクジェット印刷

- グリーン購入法適合商品

- クリッププレート対応商品 → P.34
- HG全周印刷対応商品 → P.33

**Juice up 3** 書きやすさに便利さをプラス! ジュースアップ超極細の3色ボールペン。

ジュースアップ3

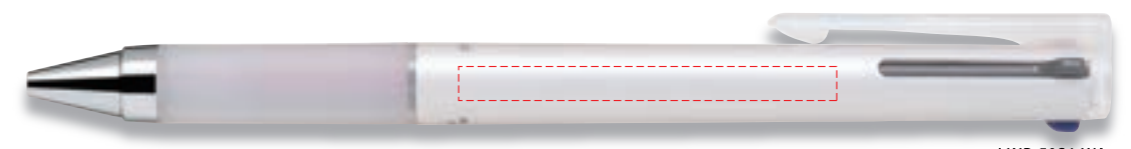

LKJP-50S4-WA

**W 50mm × H 4.5mm** (名入れ可能範囲)

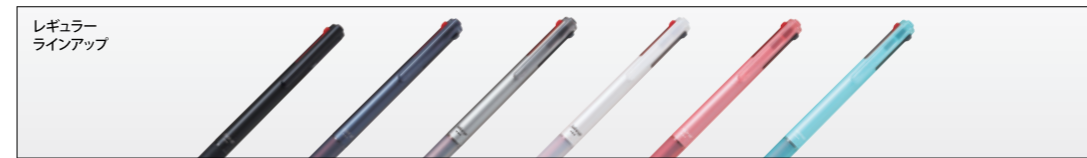

ゲルインキ 多色ボールペン

3色 **550円** (税抜価格500円)

LKJP-50S4-WA

- 0.4 黒・赤・青
- スライドレバー式
- 軸色: WA(ホワイト)
- サイズ: 最大径φ10.7mm 全長144mm

- 名入れ: [軸]シルク印刷・パッド印刷

**Juice up 4** 書きやすさに便利さをプラス! ジュースアップ超極細の4色ボールペン。

ジュースアップ4

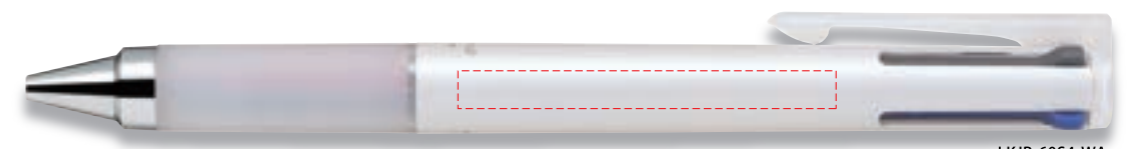

LKJP-60S4-WA

**W 50mm × H 5mm** (名入れ可能範囲)



ゲルインキ 多色ボールペン

4色 **660円** (税抜価格600円)

LKJP-60S4-WA

- 0.4 黒・赤・青・緑
- スライドレバー式
- 軸色: WA(ホワイト)
- サイズ: 最大径φ11.8mm 全長144mm

- 名入れ: [軸]シルク印刷・パッド印刷

バイオマスプラスチック

オーシャンプラスチック

抗菌仕様

フリクション

ボールペン

シャープペンシル

多色ボールペン

多機能筆記具

マーカー

修正用品

事務用文具

革小物

名入れ方法

バイオマスプラスチック

オーシャンプラスチック

抗菌仕様

フリクション

ボールペン

シャープペンシル

多色ボールペン

多機能筆記具

マーカー

修正用品

事務用文具

革小物

名入れ方法

**2+1 LIGHT** スリムで使いやすい多機能ペン。  
ツープラスワンライト

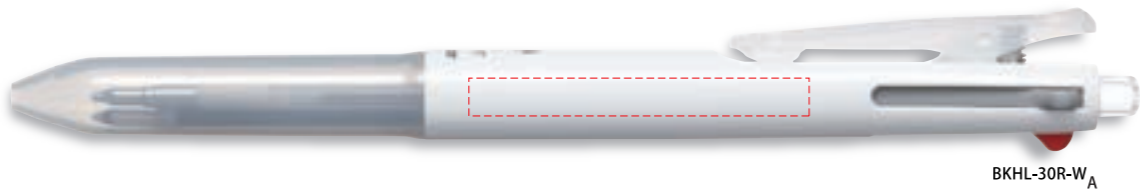

側面: W 40mm × H 5mm (名入れ可能範囲)

クリップ: W 30mm × H 3mm (名入れ可能範囲)

※クリッププレートを付けた場合の名入れ可能範囲は担当部署にお問い合わせください。

**油性ボールペン2色  
+シャープペンシル**

330円 (税抜価格300円)

BKHL-30R-WA

- 0.7 黒・赤
- 0.5 スライドレバー式
- サイズ: 最大径φ12mm 全長149mm

- 名入れ: [さや]シルク印刷・パッド印刷・インクジェット印刷 [クリップ]シルク印刷・パッド印刷

●グリーン購入法適合商品

クリッププレート対応商品 → P.34  
立体クリップ対応商品 → P.37  
QRコード対応商品 → P.37



**リフトクリップ搭載**

圧縮コイルバネを搭載し、支点を中心にクリップの後方を持ち上げる(リフト)することで、モノをしっかり挟みます。

**Acroball 2+1** スリムに持ち歩ける、上質感を備えたアクロボールの多機能筆記具。  
アクロボール2+1

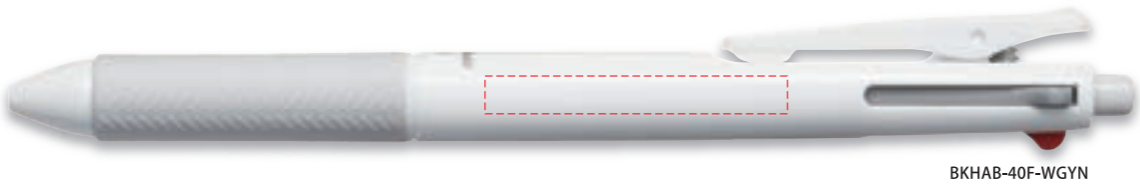

側面: W 40mm × H 5mm (名入れ可能範囲)

クリップ: W 30mm × H 3mm (名入れ可能範囲)

※クリッププレートを付けた場合の名入れ可能範囲は担当部署にお問い合わせください。

**油性ボールペン2色  
+シャープペンシル**

495円 (税抜価格450円)

BKHAB-40F

- 0.7 黒・赤
- 0.5 スライドレバー式
- 軸色: WGYN(グレー) WSLN(ソフトブルー)
- サイズ: 最大径φ12.0mm 全長149mm

- 名入れ: [さや]シルク印刷・パッド印刷・インクジェット印刷 [クリップ]シルク印刷・パッド印刷

●エコマーク認定商品

●グリーン購入法適合商品

※専用取扱説明書をご用意しています。

クリッププレート対応商品 → P.34  
立体クリップ対応商品 → P.37  
QRコード対応商品 → P.37  
HG全周印刷対応商品 → P.33

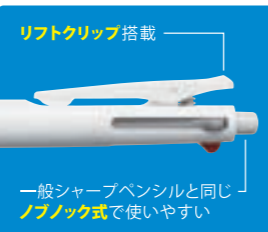

**リフトクリップ搭載**

一般シャープペンシルと同じノブノック式で使いやすい



**Acroball 3+1** スリムに持ち歩ける、上質感を備えたアクロボールの多機能筆記具。  
アクロボール3+1

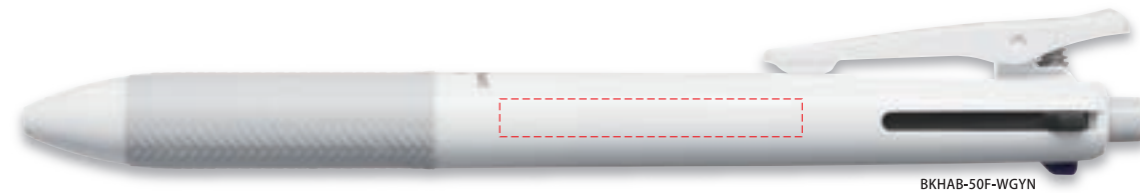

側面: W 40mm × H 5mm (名入れ可能範囲)

クリップ: W 30mm × H 3mm (名入れ可能範囲)

※クリッププレートを付けた場合の名入れ可能範囲は担当部署にお問い合わせください。



**リフトクリップ搭載**

一般シャープペンシルと同じノブノック式で使いやすい

**油性ボールペン3色  
+シャープペンシル**

605円 (税抜価格550円)

BKHAB-50F

- 0.7 黒・赤・青
- 0.5 スライドレバー式
- 軸色: WGYN(グレー) WSLN(ソフトブルー)
- サイズ: 最大径φ12.9mm 全長149mm

- 名入れ: [さや]シルク印刷・パッド印刷・インクジェット印刷 [クリップ]シルク印刷・パッド印刷

●エコマーク認定商品

●グリーン購入法適合商品

※専用取扱説明書をご用意しています。

クリッププレート対応商品 → P.34  
立体クリップ対応商品 → P.37  
QRコード対応商品 → P.37  
HG全周印刷対応商品 → P.33

**4+1 LIGHT** この1本が、あなたの一日をデザインする。  
フォーラスワンライト

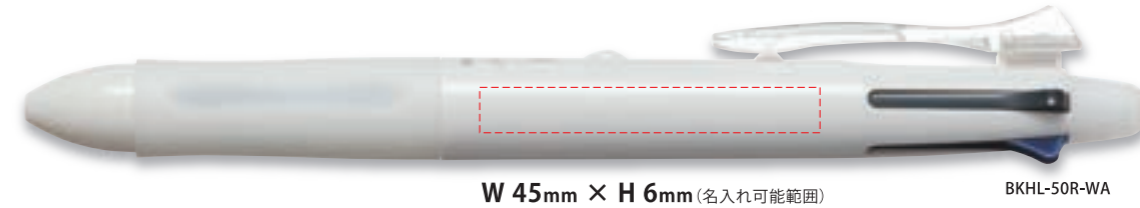

W 45mm × H 6mm (名入れ可能範囲)

BKHL-50R-WA

**油性ボールペン4色  
+シャープペンシル**

550円 (税抜価格500円)

BKHL-50R-WA

- 0.7 黒・赤・青・緑
- 0.5 スライドレバー式
- サイズ: 最大径φ13.8mm 全長148mm

- 名入れ: [さや]シルク印刷・パッド印刷・インクジェット印刷

●エコマーク認定商品

●グリーン購入法適合商品

※専用取扱説明書をご用意しています。

**Acroball 4+1** 毎日の生活シーンにとけ込むシンプルデザインを採用。  
アクロボール4+1

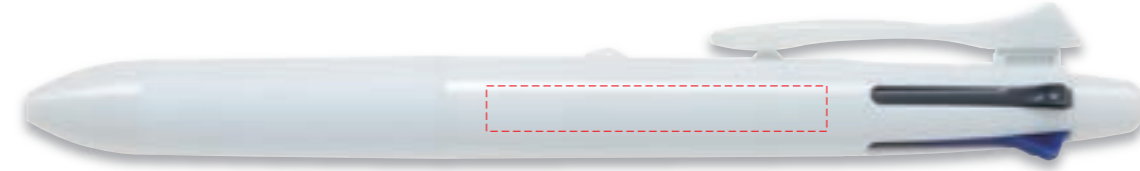

W 45mm × H 6mm (名入れ可能範囲)

BH41AB-155-OW

**油性ボールペン4色  
+シャープペンシル**

660円 (税抜価格600円)

BH41AB-155

- 0.5 黒・赤・青・緑
- 0.5 スライドレバー式
- 軸色: OW(オフホワイト)
- サイズ: 最大径φ13.8mm 全長148mm

- 名入れ: [さや]シルク印刷・パッド印刷・インクジェット印刷

●グリーン購入法適合商品

※専用取扱説明書をご用意しています。



**Dr.GRIP 4+** 4色油性ボールペン+シャープペンシル。疲れ知らずのマルチ筆記具にアクロインキ搭載。

ドクターグリップ4+1

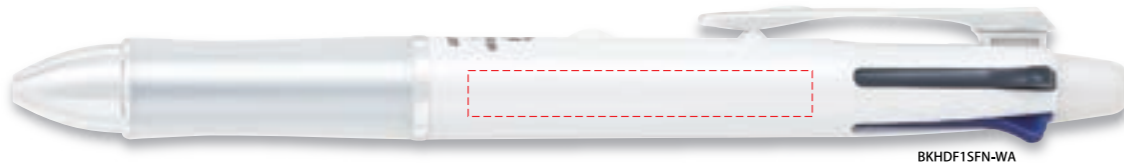

W 45mm × H 6mm (名入れ可能範囲)

BKHDF1SFN-WA

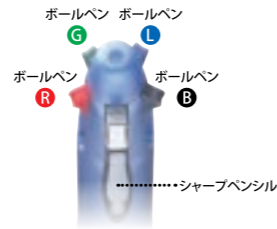

油性ボールペン4色  
+シャープペンシル  
1,100円 (税抜価格1,000円)

なめらか  
アクロインキ  
搭載

BKHDF1SFN-WA  
●0.7 黒・赤・青・緑  
●0.5 スライドレバー式  
●サイズ: 最大径φ14.1mm  
全長148mm

●名入れ:  
[さや]レーザー彫刻・シルク印刷・  
パッド印刷  
※専用取扱説明書をご用意しています。

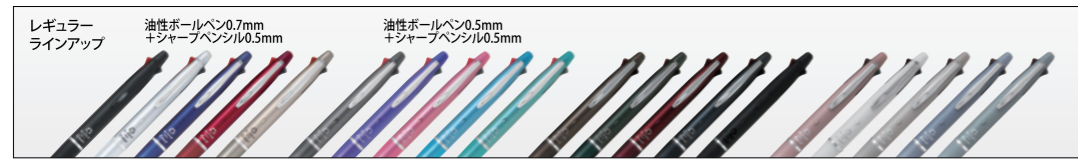

**EVOLT** 美しく輝くアルミボディ。回転レーザー彫刻により、広い範囲の名入れが可能です。

エボルト



W 42mm × H 25mm (回転レーザー彫刻名入れ可能範囲)

BTHE-1SR-L

油性ボールペン2色  
+シャープペンシル  
1,650円 (税抜価格1,500円)

なめらか  
アクロインキ  
搭載

BTHE-1SR  
●0.7 黒・赤  
●0.5 回転式  
●軸色: B(ブラック), R(レッド)  
L(ブルー), GY(グレー)  
V(バイオレット), G(グリーン)  
LB(ライトブルー), P(ピンク)  
●サイズ: 最大径φ11.9mm  
全長143mm  
●名入れ: [さや]回転レーザー彫刻  
※通常のレーザー彫刻や  
シルク印刷もできます。

ご注文: 100本より

回転レーザー彫刻名入れイメージ

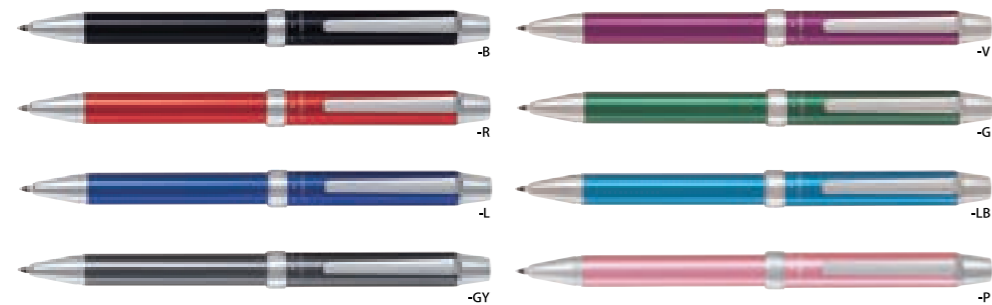

**KIRE-NA** ノートも教科書も もう汚させない。

キレーナ

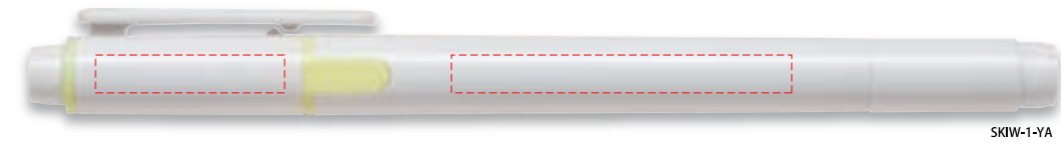

SKIW-1-YA

キャップ: W 25mm × H 5mm (名入れ可能範囲)

側面: W 45mm × H 5mm (名入れ可能範囲)

※裏側に商品ロゴ・注意文が入ります。

汚れにくい

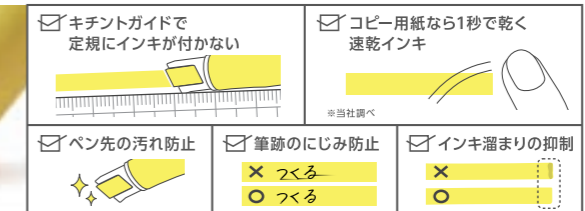

線が引きやすい

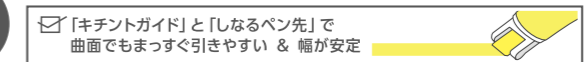

**Spotlighter VW** 1本で2色のマーキングが可能な蛍光ペン。

スポットライターVW

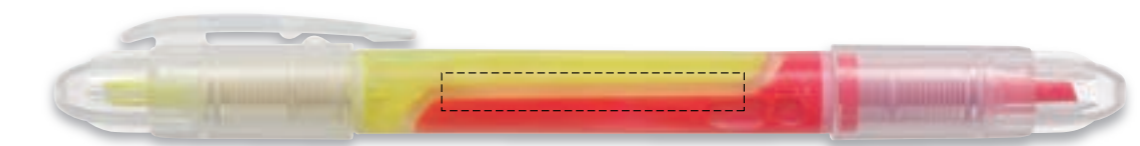

SVW-15SL-YPNP

W 40mm × H 5mm (名入れ可能範囲) ※名入れ位置: 2色どちらかの上を指定可能です。

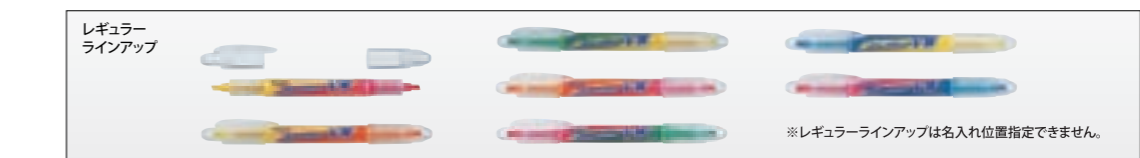
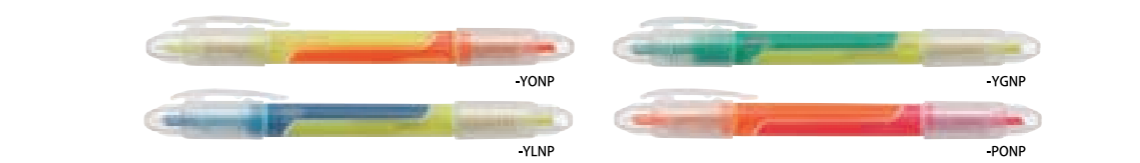

※レギュラーラインアップは名入れ位置指定できません。

蛍光ペン  
132円 (税抜価格120円)

SKIW-1  
●0.5 細字 ●3.3 太字 最大筆跡幅  
ツインキャップ式  
●軸色: YA(イエロー)  
PA(ピンク)  
GA(グリーン)  
LA(ブルー)  
OA(オレンジ)  
●インキ色: グリップと同色  
●サイズ: 最大径φ10.9mm  
全長136.6mm  
●名入れ:  
[軸]パッド印刷・インクジェット印刷  
[キャップ]シルク印刷・パッド印刷

GOOD DESIGN

日本PTA全国協議会より、「子どもにとって安心・安全、教育面・衛生面にも優れ、信頼できる品質・価格」として推薦商品として認定されました。

蛍光ペン  
198円 (税抜価格180円)

SVW-15SL  
●3.3 最大筆跡幅  
2色 キャップ式直液式ツインタイプ  
●インキ色: YPNP(イエロー&ピンク)  
YONP(イエロー&オレンジ)  
YGNP(イエロー&グリーン)  
YLNP(イエロー&ブルー)  
PONP(ピンク&オレンジ)  
●サイズ: 最大径φ12.8mm  
全長141mm  
●名入れ:  
[軸・キャップ]シルク印刷・パッド印刷  
※ロゴ印刷なし  
●エコマーク認定商品  
●グリーン購入法適合商品  
※受注生産のため納期は  
お問い合わせください。

ご注文: 1000本より

※表示価格は希望小売価格です。

21 ※表示価格は希望小売価格です。

海外生まれのおしゃれカラー  
STABILO® Swing cool  
#スタビロスイングクール

- Point 1 色がきれい  
引くだけで映える大人かわいいパステルカラー
- Point 2 長持ち  
筆記距離は驚きの約 200m
- Point 3 乾きにくい  
4時間キャップをはずした状態でも乾かず使える



名入れ専用スイングクール 名入れ専用なのでクリップ名入れだけではなく、裏面の軸名入れも可能なパステル蛍光ペン!!

名入れ専用軸色は6色のみ対応

SSBNB27524 (イエロー)



表面 クリップ部: W17mm × H5.0mm (名入れ可能範囲) ※名入れはシルク1色印刷のみになります。

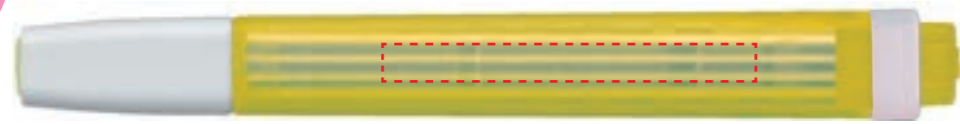

裏面 軸: W50mm × H5.0mm (名入れ可能範囲) ※名入れはシルク1色印刷のみになります。

SSBNB27556 (ピンク)

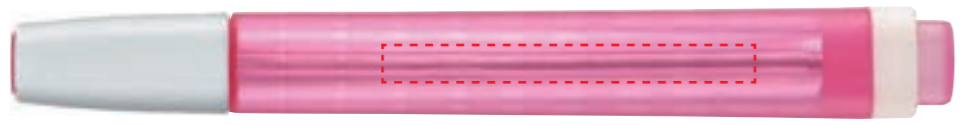

蛍光ペン  
希望小売価格  
198円 (税抜価格180円)  
●最大筆跡幅 キャップ式 (4mmと1mmの太細両用)  
●サイズ: H125×W15×D14mm  
●名入れ: [軸・クリップ]シルク印刷  
●ドイツ製  
シルク印刷 1色 クリップ名入れ 軸名入れ

名入れ専用軸にイエロー軸・ピンク軸が追加!!



定番品スイングクール 薄型スリムで握りやすく、クリップ付きなので手帳、ノートや胸ポケットに指せるので便利な蛍光ペン。

※定番品 (裏面にバーコードあり) はクリップ以外は名入れ印刷ができません。クリップ名入れのみ対応

SSB-275 -144-8 (ミルキーイエロー)



表面 クリップ部: W17mm × H5.0mm (名入れ可能範囲) ※名入れはシルク1色印刷のみになります。(その他印刷不可)



蛍光ペン  
希望小売価格  
198円 (税抜価格180円)  
●最大筆跡幅 キャップ式 (4mmと1mmの太細両用)  
●サイズ: H125×W15×D14mm  
●名入れ: [クリップ]シルク印刷  
●ドイツ製  
シルク印刷 1色 クリップ名入れ



BOSS®のお名入れを始めました

STABILO® BOSS® ORIGINAL

1971年から変わらぬデザインと品質。世界中の人々に愛されているロングセラーの蛍光ペン



- ✓ 世界中で1秒に3個売れている
- ✓ 4時間キャップをはずした状態でも乾かず使える
- ✓ ペン先5mmと2mmで太細両用使える
- ✓ 鮮やかな発色
- ✓ フラットなスクエアボディで握りやすい

名入れ専用〈スタビロ ボス イエロー・ピンク〉

スタビロ ボスは鮮やかで発色の良い蛍光ペンです。重要な情報やポイントを協調させるのに最適です。



表面



蛍光ペン  
希望小売価格  
242円 (税抜価格220円)  
●最大筆跡幅 キャップ式 (5mmと2mmの太細両用)  
●サイズ: H105×W27×D17mm  
●名入れ: [軸]シルク印刷  
●ドイツ製  
シルク印刷 1色 軸名入れ

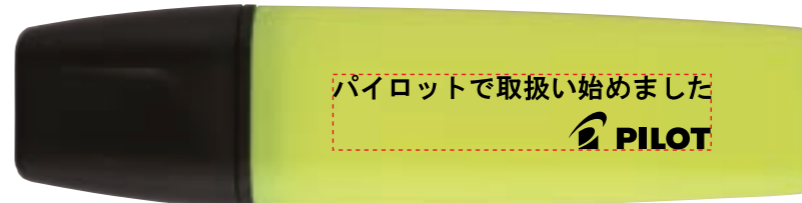

裏面

軸: W50mm × H10mm 程度 (名入れ可能範囲) ※名入れはシルク1色印刷のみになります。

SSBNB7024 (イエロー)



SSBNB7056 (ピンク)

# FRIXION stamp 裏抜けしにくく、押し間違えても大丈夫！フリクションインキを使った、こすると消えるスタンプ。

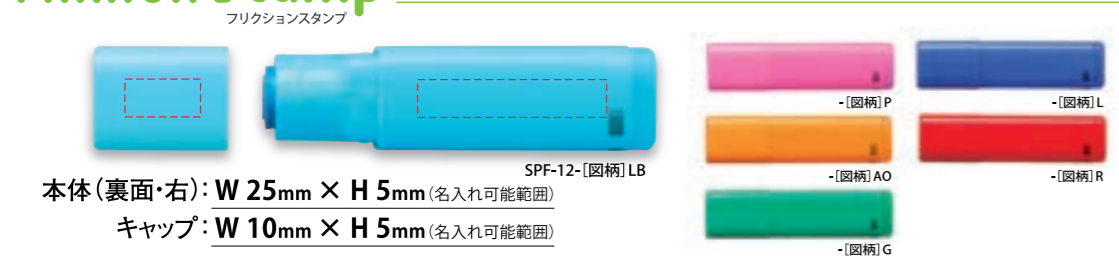

●図柄番号 ※本体色とインキ色は同色です。

休 -01R	済 -02R	ハート -03P	星 -04AO	笑 -05P	クローバー -06G	音符 -07AO	OK -10R	給料 -11AO	飲み会 -12AO	習い事 -13LB	食事 -14R
誕生日 -16R	病院 -20L	出社日 -22L	歯医者 -23LB	ヨガ -24AO	スイミング -26LB	晴れ -28R	くもり -29LB	雨 -30L	飛行機 -33LB	車 -34G	電車 -35L
サッカー -37G	ピアノ -39P	いぬ -43G	ねこ -44P	ひよこ -47AO	肉球 -48P	まる -49R	ぼつ -50L	ハート2 -51P	星2 -52AO	さげび -53LB	うんち -54AO
花 -57P	いちご -58R	ショッピング -62R	美容院 -63P	カエル -68G	ペンギン -69L	うさぎ -70P	バンド2 -71L	くじら -72L	カイジウ -73R	ダブルハート -74P	さくら -75P
Check! -77R	塾 -79G	テレワーク -81L	通販 -82AO	ごはん -83LB	掃除 -84LB	ヘルスクエア -85L	休肝日 -86R	動画 -87R	推し活 -88P	読書 -89G	ボックス -90LB

**スタンプ 132円**(税抜価格120円)  
 SPF-12  
 ●インキ色: LB(ライトブルー) P(ピンク) AO(アプリコットオレンジ) G(グリーン) L(ブルー) R(レッド)  
 ●サイズ: 55×14×14mm  
 ●名入れ: [本体・キャップ] パッド印刷



●フリクションスタンプは消せるスタンプです。証書類・宛名など消えてはいけないものには使用しないでください。



専用OPP袋 Z-TOK-OPP-SPF (1~3個まで収納可)

# フリクションシリーズ全てに使える、専用イレーザ「フリクションイレーザ」。



**フリクションイレーザ 110円**(税抜価格100円)  
 ELF02-10  
 ●色種: W(ホワイト) L(ブルー) B(ブラック) BE(ベージュ)  
 ●サイズ: 57.6×18.2×8mm  
 ●名入れ: [ケース] パッド印刷・インクジェット印刷  
 ※フリクションシリーズ専用の消去用ラバーです。  
 ※フリクション以外のボールペン、シャープペンシル、鉛筆などの筆跡は消せません。

# White Line PITASUM ビタッと定着スムーズに消せる！テープが紙面に密着し、消したい場所をしっかりと修正できます。



**修正テープ 253円**(税抜価格230円)  
 ECTE-20P  
 使い切りタイプ  
 ●色種: 5WN(ホワイト) 5NVN(ネイビー)  
 ●テープ幅: 5mm  
 ●テープ長さ: 10m  
 ●サイズ: 70×32×15mm  
 ●名入れ: パッド印刷・インクジェット印刷  
 ●エコマーク認定商品  
 ●グリーン購入法適合商品  
 ●GOOD DESIGN

# スーパーグルー SUPER Glue スティックのり のりの残量が外から見えるので、使い終わりがひと目で分かります。



# 持ち歩きフォルダーS スリムで多機能な持ち歩きフォルダー。ペンホルダーとゴムバンドがついて、さらに便利!

PILOT + LIHIT LAB.

【A5】シール有無しで印刷範囲は共通です。

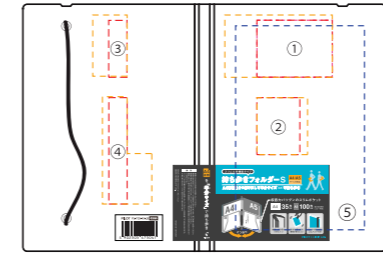

【シルク印刷】

- ① **W 70mm × H 53mm**(名入れ可能範囲)
- ② **W 40mm × H 53mm**(名入れ可能範囲)
- ③ **W 17mm × H 53mm**(名入れ可能範囲)
- ④ **W 17mm × H 99mm**(名入れ可能範囲)

【箔押し】

- ① **W 100mm × H 58mm**(名入れ可能範囲)
- ② **W 47mm × H 53mm**(名入れ可能範囲)
- ③ **W 32mm × H 57mm**(名入れ可能範囲)
- ④ **W 46mm × H 100mm**(名入れ可能範囲)  
※W23×H53mm除く

【インクジェット印刷】

- ⑤ **W 120mm × H 190mm**(名入れ可能範囲)  
※ゴムバンドが掛かる部分は名入れが隠れます。

【A4】シール有無しで印刷範囲は共通です。

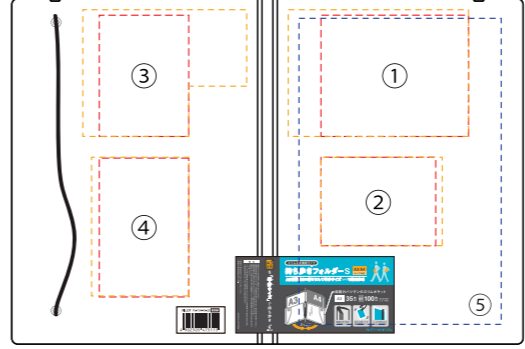

【シルク印刷】

- ① **W 135mm × H 111mm**(名入れ可能範囲)
- ② **W 105mm × H 80mm**(名入れ可能範囲)
- ③ **W 82mm × H 111mm**(名入れ可能範囲)
- ④ **W 82mm × H 127mm**(名入れ可能範囲)

【箔押し】

- ① **W 165mm × H 116mm**(名入れ可能範囲)
- ② **W 111mm × H 81mm**(名入れ可能範囲)
- ③ **W 150mm × H 116mm**(名入れ可能範囲)  
※W53×H46mm除く
- ④ **W 89mm × H 127mm**(名入れ可能範囲)

【インクジェット印刷】

- ⑤ **W 185mm × H 280mm**(名入れ可能範囲)  
※ゴムバンドが掛かる部分は名入れが隠れます。

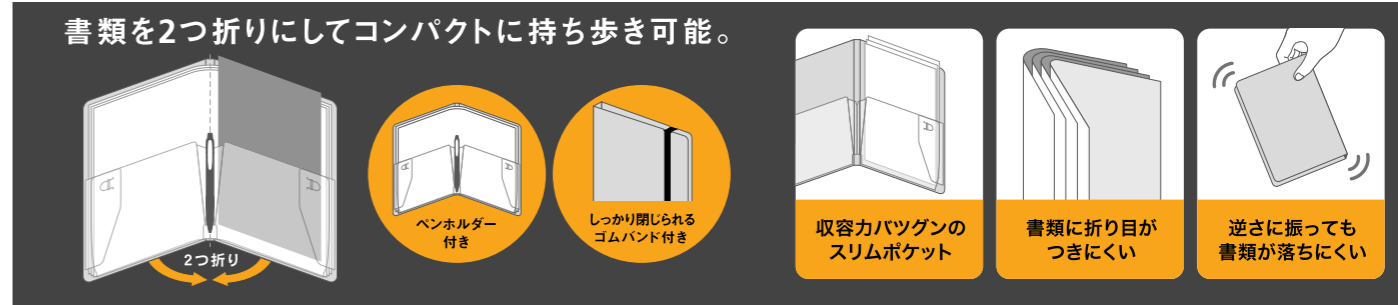
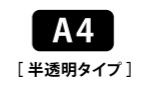
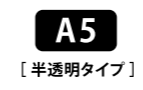

詳細につきましては、担当部署にお問い合わせください。

# Desk Up! 持ち歩き work file

省スペースでの仕事に便利な立てて使える、持ち歩きファイル。

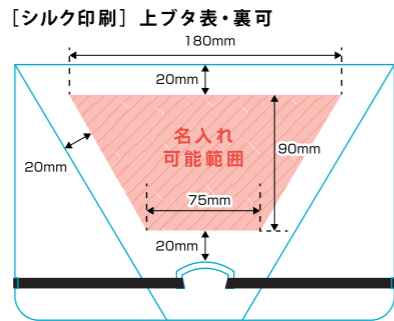

上フタ中央(台形部分)  
上底 180mm・下底 75mm・高さ 90mm(名入れ可能範囲)

**在庫限りで販売終了**  
持ち歩きワークファイル  
A5スリム(厚さ28mm)  
814円(税抜価格740円)  
PL-F05-74

- 色 種：CO(コーラル)  
LA(ラベンダー)  
AQ(アクア)  
NI(ナイト)  
OL(オリーブ)  
MO(モカ)
  - 仕 様：本体：PP0.8mm厚、不透明色、ゴムバンド付、箔押し(白)1ヶ所、内フタ・中仕切り：PP0.6mm厚、透明、A5スリムサイズ
  - サイズ：175×256×28mm
  - 名入れ：シルク印刷・箔押し・インクジェット印刷
- ※箔押し名入れの場合、名入れ面積2,400mm<sup>2</sup>(例：48×50mm)以内となります。広範囲の名入れはシルク印刷となります。

[箔押し] 上フタ表・裏可

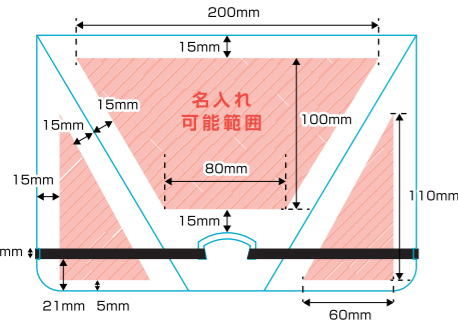

上フタ中央(台形部分)  
上底 200mm・下底 80mm・高さ 100mm(名入れ可能範囲)

上フタ両端(三角形部分)  
底辺 60mm・高さ 110mm(名入れ可能範囲)

※ゴムバンドが掛かる部分は名入れが隠れます。

[インクジェット印刷] 上フタ表のみ可

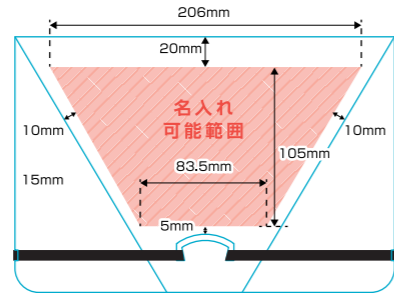

上フタ中央(台形部分)  
上底 206mm・下底 83.5mm・高さ 105mm(名入れ可能範囲)

**在庫限りで販売終了**  
持ち歩きワークファイル  
A5ワイド(厚さ40mm)  
946円(税抜価格860円)  
PL-F06-86

- 色 種：CO(コーラル)  
LA(ラベンダー)  
AQ(アクア)  
NI(ナイト)  
OL(オリーブ)  
MO(モカ)
  - 仕 様：本体：PP0.8mm厚、不透明色、ゴムバンド付、箔押し(白)1ヶ所、内フタ・中仕切り：PP0.6mm厚、透明、A5ワイドサイズ
  - サイズ：175×256×40mm
  - 名入れ：シルク印刷・箔押し・インクジェット印刷
- ※箔押し名入れの場合、名入れ面積2,400mm<sup>2</sup>(例：48×50mm)以内となります。広範囲の名入れはシルク印刷となります。

# Desk Up! 持ち歩き work file A4

省スペースでの仕事に便利な立てて使える、持ち歩きファイル。

[シルク印刷] 上フタ表・裏可

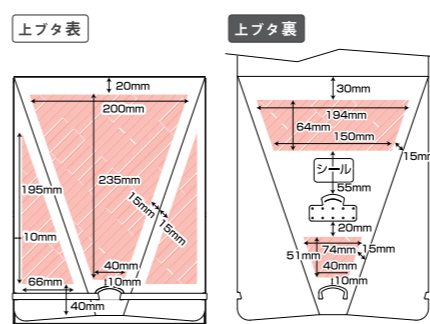

上フタ表 上フタ中央(台形部分)  
上底 200mm・下底 40mm・高さ 235mm(名入れ可能範囲)

上フタ裏 上フタ両端(三角形部分)  
底辺 66mm・高さ 195mm(名入れ可能範囲)

上フタ裏 上フタ上側(台形部分)  
上底 194mm・下底 150mm・高さ 64mm(名入れ可能範囲)

上フタ裏 上フタ下側(台形部分)  
上底 74mm・下底 40mm・高さ 51mm(名入れ可能範囲)

[箔押し] 上フタ表・裏可

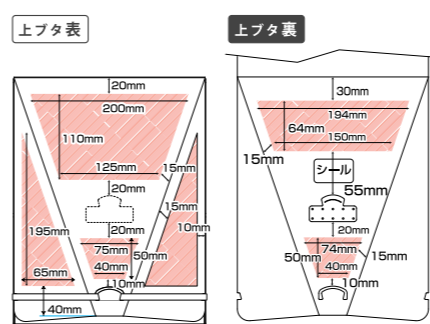

上フタ表 上フタ上側(台形部分)  
上底 200mm・下底 125mm・高さ 110mm(名入れ可能範囲)

上フタ表 上フタ下側(台形部分)  
上底 75mm・下底 40mm・高さ 50mm(名入れ可能範囲)

上フタ表 上フタ両端(三角形部分)  
上底 65mm・高さ 195mm(名入れ可能範囲)

上フタ裏 上フタ上側(台形部分)  
上底 194mm・下底 150mm・高さ 64mm(名入れ可能範囲)

上フタ裏 上フタ下側(台形部分)  
上底 74mm・下底 40mm・高さ 50mm(名入れ可能範囲)

[インクジェット印刷] 上フタ表のみ可

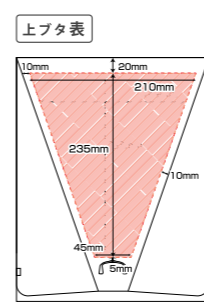

上フタ表 上フタ中央(台形部分)  
上底 210mm・下底 45mm・高さ 235mm(名入れ可能範囲)

**在庫限りで販売終了**  
持ち歩きワークファイル  
A4(厚さ28mm)  
1,298円(税抜価格1,180円)  
PL-F07-118

- 色 種：CO(コーラル)  
LA(ラベンダー)  
AQ(アクア)  
NI(ナイト)  
OL(オリーブ)  
MO(モカ)
  - 仕 様：本体：PP0.8mm厚、不透明色、ゴムバンド付、箔押し(白)1ヶ所、内フタ・中仕切り・ペンホルダー：PP0.7mm厚、透明、A4サイズ
  - サイズ：315×245×28mm
  - 名入れ：シルク印刷・箔押し・インクジェット印刷
- ※箔押し名入れの場合、名入れ面積2,400mm<sup>2</sup>(例：48×50mm)以内となります。広範囲の名入れはシルク印刷となります。



インクジェット

コンパクトに持ち歩けるスリムタイプ

しっかり収納できるワイドタイプ

A5 スリム(厚さ28mm)

A5 ワイド(厚さ40mm)

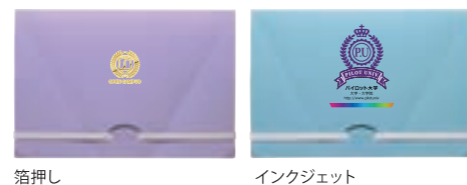

箔押し

インクジェット

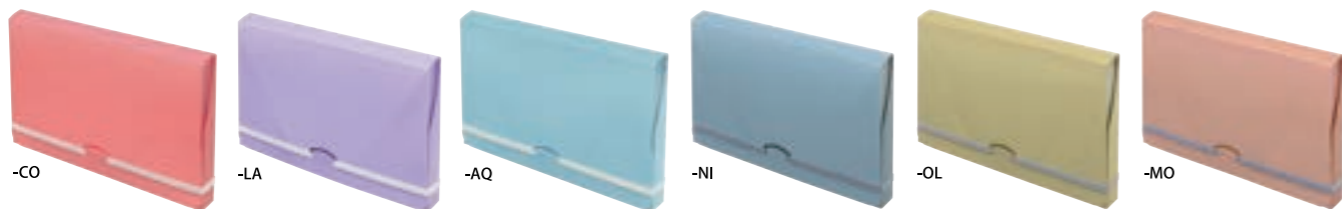

-CO

-LA

-AQ

-NI

-OL

-MO

A4書類を立てて使える!

A4 (厚さ28mm)

A4コピー用紙 210枚収納可

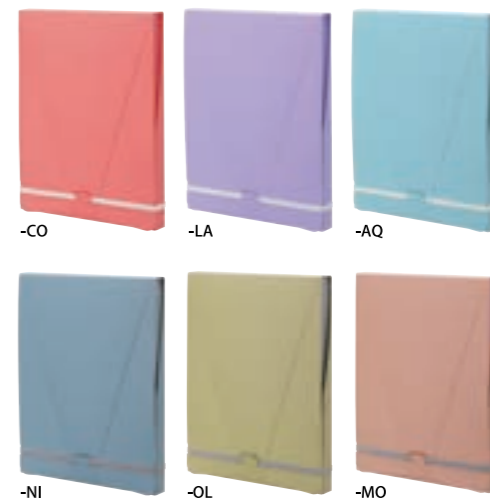

-CO

-LA

-AQ

-NI

-OL

-MO

テレワークにおすすめ! 立てて使える、持ち歩きファイル

PILOT + LIHIT LAB.

# Desk Up! 持ち歩き work file

ワークファイル

手帳、筆記具、電卓、スマートフォンなど、仕事に必要なアイテムをコンパクトに収納できます。仕事をするときは、蓋を開いて立てるだけ。省スペースでの仕事に大変便利です。



「Desk Up!」は、変化するワークスタイルをより快適にするために生まれた、筆記具メーカーが提案するステーションナリシリーズです。

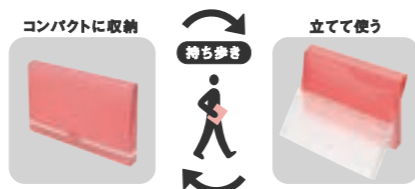

【使用例】

《電卓》

仕事に欠かせない電卓もすっきり収納できます。

《スマートフォン》

内フタの中に置くと、見やすい角度になります。

よく使う筆記具、修正テープ、メモ帳など

《手帳》

A5程度の手帳を収納できます。(使用例はA6の手帳です)

《筆記具》

中仕切りのペンホルダーを使うと太めの筆記具も収納できます。

《付箋》

内フタの面に付箋を貼り付ける事もできます。

テレワークにおすすめ! 立てて使える、持ち歩きファイル

PILOT + LIHIT LAB.

# Desk Up! 持ち歩き work file A4

ワークファイル

A4サイズの書類をクリアホルダーごと収納できます。持ち運び時中の書類をしっかり保護。仕事をするときは、蓋を開いて立てるだけ。省スペースでの仕事に大変便利です。

A4用紙を折らずにしっかり収納

A4コピー用紙 210枚程度収納可



立てて使う

持ち歩き

【使用例】

《書類》

A4サイズのクリアホルダーをそのまま収納できます。

《内フタ》

書類などを立てかけられます。

よく使う筆記具、修正テープ、付箋など。



《中仕切り付き》

書類を仕切ることができません。また、中仕切りを手前に置くことで、書類の前倒れを防止できます。

《筆記具》

ペンホルダーに太めの筆記具も収納できます。

《付箋》

内フタの面に付箋を貼り付ける事もできます。

Smart & Basic  
カラリム

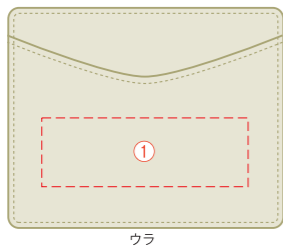

ウラ

**[カラ押し名入れ可能範囲]**  
①ウラ：W75mm × H25mm



2026年3月発売予定

**IDカードケース**  
2,640円 (税抜価格2,400円)

CRID-1

- 色 種：B(ブラック)  
BN(ブラウン)  
NV(ネイビー)  
P(ピンク)  
CL(クラウドブルー)  
TL(ターコイズブルー)  
GY(グレー)  
BE(ベージュ)
- 仕 様：ポリウレタン(PU)、  
ポリエステル(内生地)、シングル型、  
カード入1面(セル窓:非フタル酸)、  
カードポケット(1)、ナスカン(金属)、  
事故防止パーツ、ペンホルダー、  
リール付ストラップ:布製(ポリエステル)  
(ストラップ長さ840mm・幅10mm、  
リール 320mm巻)
- サイズ：82×100×7mm(ストラップ除く)
- 名入れ：カラ押し



ペンホルダー付  
※ペンは付属していません。

使用例

**2枚のICカードを使い分けできる!**



強力シールド!

ICカードセパレーター内蔵

自分のライフスタイルにあったICカードをえらんで

2枚、同時に収納できます。  
1ポケットにICカード1枚収納可能

使いたいカード側を読み取り機にかざします。  
エラーが起きません。

2026年3月発売予定

**IDカードケース**  
ICカードセパレーター内蔵  
3,630円 (税抜価格3,300円)

CRID2-1

- 色 種：B(ブラック)  
BN(ブラウン)  
NV(ネイビー)  
CL(クラウドブルー)
- 仕 様：ICカードセパレーター内蔵(1)、  
ポリウレタン(PU)、  
ポリエステル(内生地)、シングル型、  
カード入1面(セル窓:非フタル酸)、  
カードポケット(1)、ナスカン(金属)、  
事故防止パーツ、ペンホルダー、  
リール付ストラップ:布製(ポリエステル)  
(ストラップ長さ840mm・幅10mm、  
リール 320mm巻)
- サイズ：82×100×7mm(ストラップ除く)
- 名入れ：カラ押し

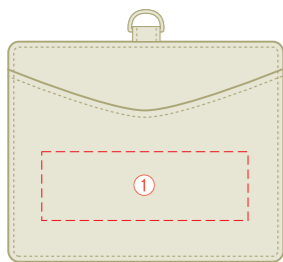

ウラ

**[カラ押し名入れ可能範囲]**  
①ウラ：W75mm × H25mm

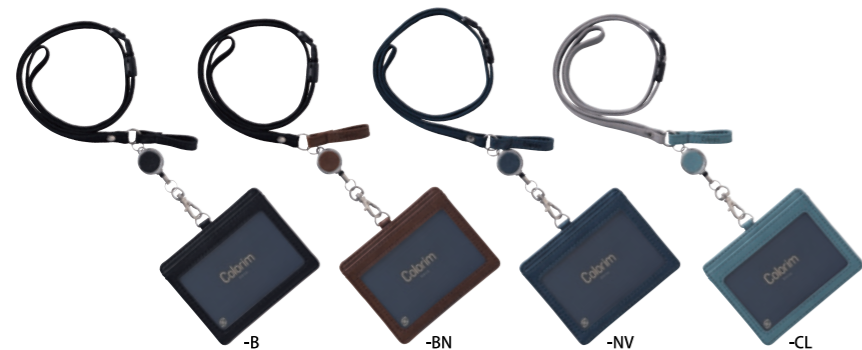

ペンホルダー付  
※ペンは付属していません。

使用例

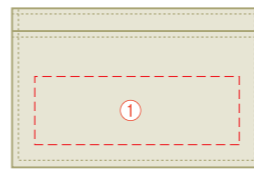

オモテ

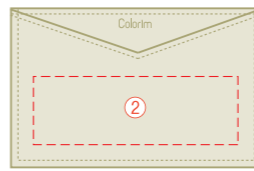

ウラ

**[カラ押し名入れ可能範囲]**  
①ウラ：W90mm × H30mm  
②ウラ：W90mm × H30mm

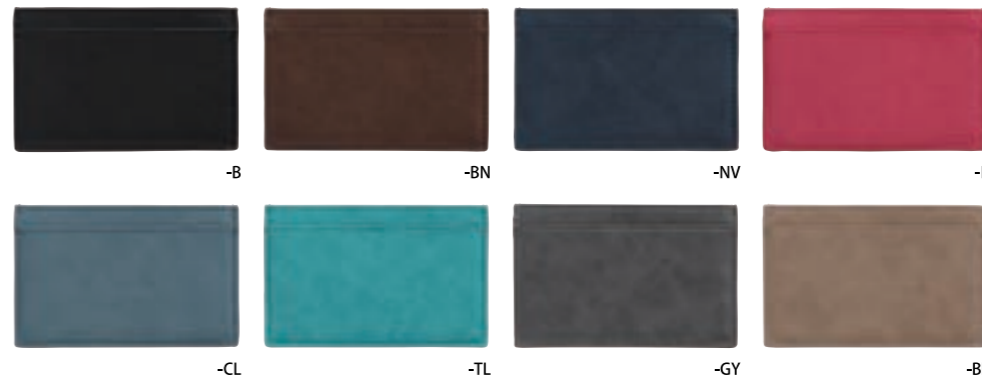

2026年3月発売予定

**名刺入シングル**  
1,100円 (税抜価格1,000円)

CRPN-1

- 色 種：B(ブラック)  
BN(ブラウン)  
NV(ネイビー)  
P(ピンク)  
CL(クラウドブルー)  
TL(ターコイズブルー)  
GY(グレー)  
BE(ベージュ)
- 仕 様：薄型、ポリウレタン(PU)、  
ポリエステル(内生地)、シングル型、  
カードポケット(3)
- サイズ：70×110×5mm
- 名入れ：カラ押し



使用イメージ

2026年3月発売予定

**名刺入れ**  
1,870円 (税抜価格1,700円)

CRPN2-1

- 色 種：B(ブラック)  
BN(ブラウン)  
NV(ネイビー)  
P(ピンク)  
CL(クラウドブルー)  
TL(ターコイズブルー)  
GY(グレー)  
BE(ベージュ)
- 仕 様：30枚用、ポリウレタン(PU)、  
ポリエステル(内生地)、2つ折り型、  
マチ付ポケット(名刺約30枚収納)、  
カードポケット(3)
- サイズ：75×110×16mm(2つ折り時)
- 名入れ：カラ押し

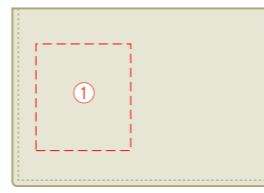

オモテ

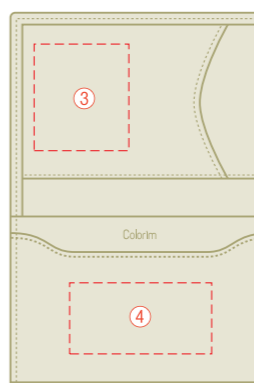

ナカ

**[カラ押し名入れ可能範囲]**  
①オモテ：W40mm × H45mm  
②ウラ：W60mm × H30mm  
③ナカ上：W40mm × H45mm  
④ナカ下：W60mm × H30mm

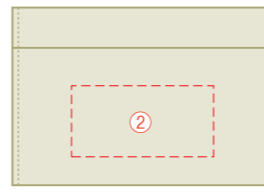

ウラ

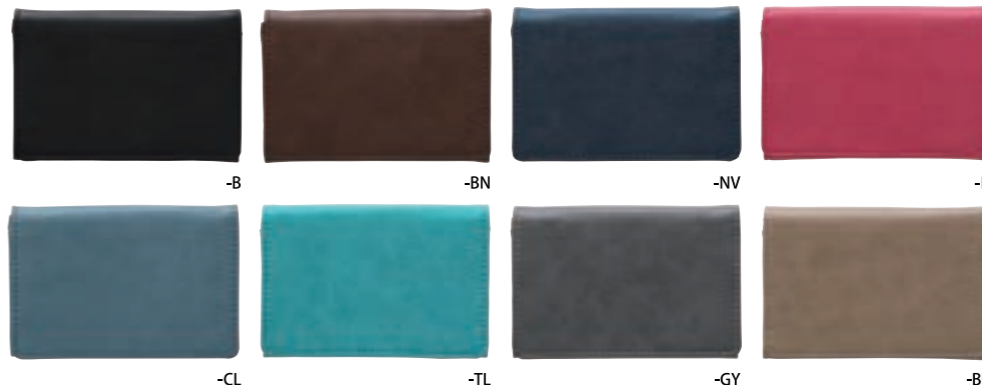

使用イメージ

## 本革名刺入 牛革仕様の名刺入。

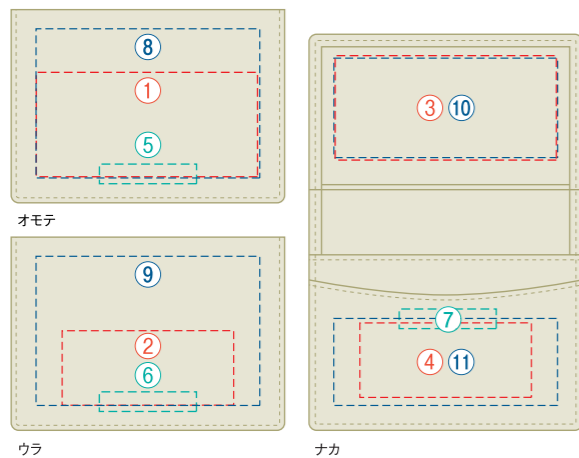

### 【カラ押し名入れ可能範囲】

- ①オモテ：W89mm × H42mm
- ②ウラ：W69mm × H30mm
- ③ナカ上：W89mm × H42mm
- ④ナカ下：W69mm × H30mm

### 【レーザー彫刻名入れ可能範囲】

- ⑤オモテ：中央下段
- ⑥ウラ：中央下段
- ⑦ナカ下：中央上段

### 【インクジェット印刷名入れ可能範囲】

- ⑧オモテ：W90mm × H60mm
- ⑨ウラ：W90mm × H60mm
- ⑩ナカ上：W90mm × H40mm
- ⑪ナカ下：W90mm × H35mm

### 本革製 名刺入

3,080円 (税抜価格2,800円)

LCPN-25-1

- 色 種：B(ブラック)  
BN(ブラウン)
- 仕 様：牛革(型押し)  
ポリウレタン(内生地)、  
2ツ折り型、マチ付ポケット  
(名刺約25枚対応)、  
カードポケット(2)
- サイズ：110×77×13mm
- 名入れ：カラ押し・レーザー彫刻  
インクジェット印刷



## レーザー彫刻名入れに関して

- ◎お名入れは基本個人名のみとさせていただきます。
- ◎お名入れは指定範囲に1行のみです。
- ◎印字サイズの指定はできません。
- ◎書体や文字数により印字の大きさが異なります。
- ◎革表面を焼くので印字色は濃いこげ茶となり、革の色によりコントラストが異なり見えにくい場合があります。天然皮革を使用しておりますので、部位によりムラになる場合もあります。色入れはできません。
- ※見本以外の書体やマークを彫刻する場合は別途費用がかかります。企業名等のお名入れについては担当部署にお問い合わせください。

### 書体見本

①角ゴシック 漢字の場合で、書体の指定が無い場合はこの書体になります。

abcdefghijklmnopqrstuvwxyz ABCDEFGHIJKLMNOPQRSTUVWXYZ  
株式会社パイロットコーポレーション 東京都中央区京橋2丁目6-21

②センチュリー 英数字のみの書体です。英字の場合で書体の指定が無い場合はこの書体になります。

abcdefghijklmnopqrstuvwxyz  
ABCDEFGHIJKLMNOPQRSTUVWXYZ

③筆記体 英数字のみの書体です。

abcdefghijklmnopqrstuvwxyz  
A B C D E F G H I J K L M N O P Q R S T U V W X Y Z

④楷書体

abcdefghijklmnopqrstuvwxyz ABCDEFGHIJKLMNOPQRSTUVWXYZ  
株式会社パイロットコーポレーション 東京都中央区京橋2丁目6-21

⑤明朝体

abcdefghijklmnopqrstuvwxyz ABCDEFGHIJKLMNOPQRSTUVWXYZ  
株式会社パイロットコーポレーション 東京都中央区京橋2丁目6-21

⑥行書体

abcdefghijklmnopqrstuvwxyz ABCDEFGHIJKLMNOPQRSTUVWXYZ  
株式会社パイロットコーポレーション 東京都中央区京橋2丁目6-21

## いろいろなお名入れ方法

### シルク印刷

単色のお名入れに最適な一般的なお名入れ方法です。  
小ロットから手軽なコストで作成でき、印刷インクの層が厚いのでクリアな印刷が可能です。

#### おすすめ素材

樹脂

#### 印刷可能範囲

天地 … 印刷したい部分の最小径の約50%以内  
左右 … 段差等がある部分からそれぞれ5mm程度内側によけた部分



BAB-15F-WPBA

製品によって異なりますので、  
担当営業にお問い合わせください。



ECTE-20P-5WN



SGSE-12A

### 回転シルク印刷

単色のお名入れを軸に比較的大きく入れたい時に最適です。シルク印刷と同様の方法で印刷しますが、印刷時に製品を回転させて印刷しますので、曲面にも広範囲な印刷が可能です。

#### おすすめ素材

樹脂

#### 印刷可能範囲

天地 … クリップなどの障害物を避けた部分  
左右 … 約50mm 段差等避け  
左右5mm程度内側によけた部分



SFL-10SL-WGA



BKAB-40F-WN

### パッド印刷

細かい文字も鮮明に印刷でき、シボ面や凹凸面などのわん曲した部分にも印刷できます。  
4色までの多色印刷も可能です。

#### おすすめ素材

樹脂

#### 印刷可能範囲

天地 … 印刷したい部分の最小径の約70%以内  
(形状により変わる場合があります。)  
左右 … 約40mm  
段差等がある部分からそれぞれ  
5mm程度内側によけた部分



BPA-10F-WBBN



Gift Collection

### ワイドパッド印刷

通常のパッド印刷に比べ約1.7倍(※円周に対して)の広範囲に印刷ができます。  
多色(1~6色)印刷による表現も可能です。

#### おすすめ素材

樹脂

#### 印刷可能範囲

天地 … 軸径 × 1.2  
(形状により変わる場合があります。)  
左右 … 約40mm  
段差等がある部分からそれぞれ  
5mm程度内側によけた部分



BAB-15EF-WPBA

## インクジェット印刷

印刷したいものを製版なしで直接インクジェット印刷します。写真や画像もフルカラーで印刷できます。

### おすすめ素材

白色の樹脂 (PP材を除く)  
※濃い色の樹脂の場合は白引きが必要となります。

### 印刷可能範囲

天地 … 印刷したい部分の最小径の約70%以内  
(形状により変わる場合があります。)  
左右 … 段差等がある部分からそれぞれ2mm程度内側によけた部分



BKSG-35F-WA

## インクジェット全周印刷

全周に鮮やかなインクジェット印刷ができます。広範囲に多くの情報を印刷することができます。

印刷可能範囲 38.3 × 50 mm ※入稿の際はトンボを必ず入れてください。

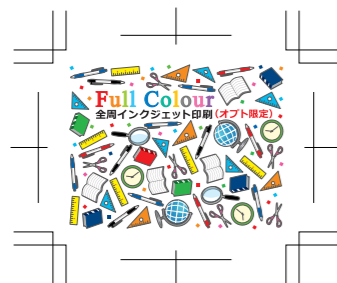

油性ボールペン BOP-20F-WWA

油性ボールペン オプト限定 ご注文: 100本～3000本まで

## HG全周印刷(フルカラー)

鮮やかな高画質フルカラーで全周に印刷ができます。広範囲に多くの情報を印刷する事ができます。印刷面は光沢あるきれいな仕上がりになります。

対応商品 BAPT-15F、LJU-10、BPA-10F、BKSG-10F、HPA-10R、BKAB-30F・40F、BKHAB-40・50、BKSG-30F、LFBK-23、LKFB5-60、BDGS-60R(内さや)、HDGS-60R(内さや)、

印刷可能範囲 ※BAPT-15Fの場合

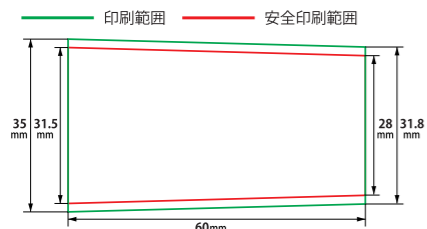

※CMYKの掛け合わせ印刷となります。特色印刷はできません。  
※インクジェット印刷フィルムでの校正になります。その他対応商品の印刷可能範囲につきましては、担当部署にお問い合わせください。



BAPT-15F-WBA

ご注文: 3000本～5000本まで

※受注生産のため納期はお問い合わせください。

## カラ押し・箔押し

カラ押しは文字などを浮き出させたり、へこませたり、立体的な表現ができます。箔押しは金色などのメタリック箔を使用し、金属調の高級感のあるお名入れができます。

おすすめ素材 ポリウレタン(PU)、本革



## レーザー彫刻

レーザー光線により表面を焼くことで彫刻します。細かいマークなどもお名入れ可能です。個人名名入れに最適です。

おすすめ素材 塗装金属軸・木軸・本革



## クリッププレート印刷

### ① リフトクリップ用プレート

リフトクリップに取り付けられるオリジナル「クリッププレート」。ロゴやマークの印刷が可能です。

納期・コスト優先【定番型】



【丸型小】印刷例

#### ■ 使いやすい丸型クリッププレート



#### ■ Tシャツ型クリッププレート



Tシャツ型クリッププレートデザイン例

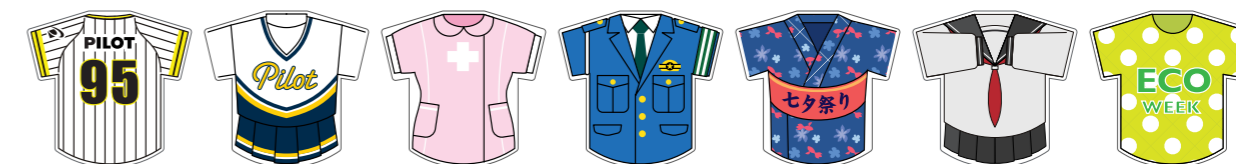

### 対応商品

パティント、アクロボール2・3・4、アクロボール2+1、アクロボール3+1、2+1ライト、オプト、ジュース、フリクションボール2・3スリム・4(樹脂クリップタイプのみ対応)、ダウンフォース

印刷データに関して: 印刷データはお客様にて作成いただきます。弊社より印刷可能範囲を表示した専用テンプレート(イラストレーターデータ)をご提供いたします。詳しくは、p.38の「お名入れ原稿に関して」をご覧ください。

### ② 差し込み式プレート

クリップ取付穴の無い下記対応商品に取付可能なクリッププレートです。(下記対応商品専用)

納期・コスト優先【定番型】



印刷方法	インクジェットフルカラー印刷 ※白印刷も可能
受注単位	定番型300個～、オリジナル型500個～
クリップ単価 ※データ設定料、接着費用含む	別途お見積
オリジナル型の場合	金型作製費 別途お見積

詳細につきましては、担当部署にお問い合わせください。

インパクト抜群!【オリジナル型】



©2017 SHONAN.BM

### 対応商品

アクロボール、レックスグリップ、フリクションボールノック、スーパーグリップG、スーパーグリップG 2・3・4、ジュース+\*  
※ジュース+はオリジナル型のみ対応可能

印刷について  
◎通常は縁より0.5mm内側に印刷します。  
※全面印刷もできますが、印刷色によっては端面にはみ出る印刷が目立つ場合があります。  
◎フルカラーインクジェット印刷

印刷データに関して:  
印刷データはお客様にて作成いただきます。弊社より印刷可能範囲を表示した専用テンプレート(イラストレーターデータ)をご提供いたします。詳しくは、p.38の「お名入れ原稿に関して」をご覧ください。

◎定番型(丸・楕円) [斜線]: デザイン可能範囲

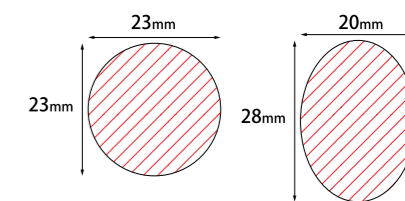

◎定番型(四角)

◎オリジナル型

※下記の範囲でお好きな形状作成が可能です。

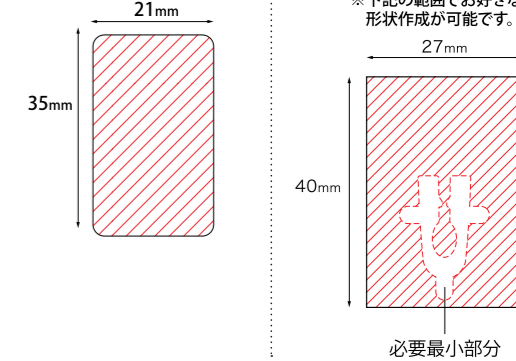

詳細につきましては、担当部署にお問い合わせください。

※表示価格は希望小売価格です。

# オリジナルデザインチャーム

ご当地キャラクター・イベントロゴを"よりキレイに!よりかっこよく!"

## パイロットのペンに **オリジナル** デザインチャーム がつけられます!



ペンをご選択ください。

ボールペン・シャープペンシル・蛍光ペン	<b>Juice</b> 110円 (取扱価格 100円)	<b>PATiNT</b> 132円 (取扱価格 120円)	<b>FRIXIONBALL Slim</b> 03B 198円 (取扱価格 180円)
	<b>Opt.</b> 330円 (取扱価格 300円)	<b>Down force</b> 440円 (取扱価格 400円)	<b>Acro 500</b> 660円 (取扱価格 600円)
	<b>airblanc</b> 330円 (取扱価格 300円)	<b>Dr.GRIP classic</b> 605円 (取扱価格 550円)	<b>Dr.Grip</b> PlayBorder 715円 (取扱価格 650円)
	<b>Dr.Grip</b> PLAY BALANCE 825円 (取扱価格 750円)	<b>THE Dr.GRIP</b> 1,045円 (取扱価格 950円)	<b>FRIXION</b> 132円 (取扱価格 120円)

多色・多機能	<b>FRIXION BALL 2</b> 440円 (取扱価格 400円)	<b>FRIXION BALL 3 Slim</b> 660円 (取扱価格 600円)	<b>FRIXION BALL 4</b> 880円 (取扱価格 800円)
	<b>2+1 LIGHT</b> 330円 (取扱価格 300円)	<b>Acroball 2+1</b> 495円 (取扱価格 450円)	<b>Acroball 3+1</b> 605円 (取扱価格 550円)

オリジナルデザインチャームをご選択ください。

別途付属：ボトルチェーン Φ1.5mm×65mm  
※アクリルチャームの穴：Φ2.5mm

### A. 既製型(フラット形状・半立体形状)

フラット形状

半立体形状



#### ① チャームの形を選択

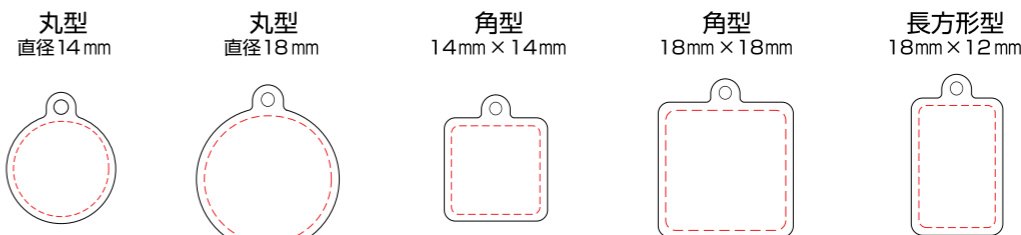

#### ② 印刷面の種類を選択

※印刷面の種類に応じて受注単位が異なります

フラット形状(平ら)

半立体形状



数量 300個～

数量 1,000個～

#### ③ 印刷の種類を選択

片面印刷

両面印刷(同一柄)

裏表印刷(別柄)



### B. オリジナル形状

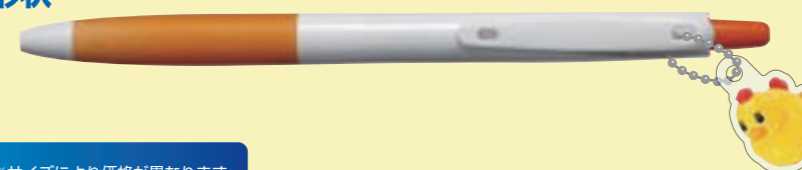

サイズを選択 ※サイズにより価格が異なります。

①	デザイン可能サイズ 15mm × 25mm ・全面印刷の場合、 塗り足し□を2mm付けてください。	②	デザイン可能サイズ 30mm × 30mm ・全面印刷の場合、 塗り足し□を2mm付けてください。
<p>注意点 塗り足しは、入稿データと完成品の差異を少なくするための処理です。 デザインによっては必要ない場合もございます。</p>			
<p>※①②ともに数量300個～</p>			

納期(300個～1,000個の場合) ※納期は目安になります。



\*チャームを取り付ける場合は+1週間程度となります。

・形状データ、印刷データはお客様にて作成頂きます。・データ作成の際は弊社よりテンプレート(イラストレーターデータ)をご提供いたします。  
・印刷はインクジェット印刷になります。※illustrator(イラストレーター)はAdobe(アドビ)社の登録商標です。

納期など、詳細につきましては、担当部署にお問い合わせください。 36

## 立体クリップ

オリジナルデザインでインパクトある立体クリップができます。



印刷方法	インクジェットフルカラー印刷※白印刷も可能
受注単位	定番型300個～、オリジナル型500個～
クリップ単価 ※データ設定料、接着費用含む	別途お見積
オリジナル型の場合	金型作製費 別途お見積

詳細につきましては、担当部署にお問い合わせください。

短納期・低予算でインパクトのある名入れができる既存型タイプもあります。

※金型作製費用などが必要ありません。

既存型タイプ(5種類)

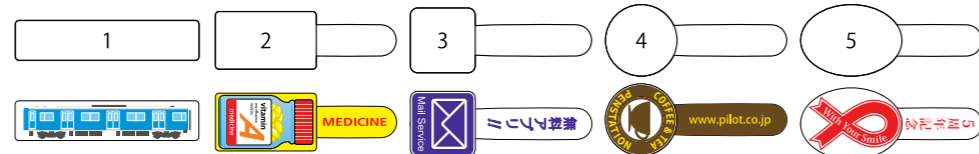

**対応商品** ジュース、オプト、2+1ライト、アクロボール2・3・4、アクロボール2+1・3+1、フリクションボール2・3スリム・4(樹脂クリップタイプのみ対応)

**形状データ・印刷データに関して**：形状データ・印刷データはお客様にて作成いただきます。平面のイメージで作成していただいたものから立体形状を作製します。既存型タイプにつきましては、弊社より印刷可能範囲を表示した専用テンプレート(イラストレーターデータ)をご提供いたします。詳しくは、p.38の「お名入れ原稿に関して」をご覧ください。

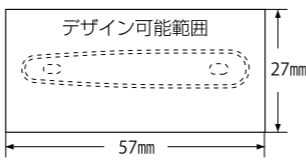

## QRコード印刷

QRコードを携帯電話で読み取ることで、簡単にWebサイトにアクセスすることができるため、一般的なお名入れと比較してPRできる情報量が格段にアップします。

クリップ部に印刷可能



QRコード印刷可能範囲：6.5 × 6.5 mm

**対応商品** パティント

別売クリッププレートに印刷  
+ 取付け



QRコード印刷可能範囲：8.5 × 8.5 mm

**対応商品** ジュース、オプト、アクロボール2+1、アクロボール3+1、2+1ライト、アクロボール2・3・4、ダウンフォース、フリクションボール2・3スリム・4(樹脂クリップタイプのみ対応)

本体に印刷可能



印刷可能範囲 W 32mm × H 7 mm (QRコード印刷可能範囲：7 × 7 mm)

**対応商品** スーパーグリップG、フリクションボールノック、フリクションライト、ジュース、フリクションボール2、アクロボール、フリクションボール3スリムなど

- ※URLの文字数が多い場合、短縮されたURLがQRコードになります。
- ※QRコードのサイズ・位置は固定となり、指定できません。
- ※QRコード以外のお名入れがある場合は別途費用がかかります。
- ※QRコード部分は黒印刷となります。黒以外の色の対応はできませんのでご了承ください。
- ※携帯電話の機種やQRコード読み取りアプリの種類によっては読み取れない場合があります。
- ※QRコード読み取りの可否は必ず現品校正にてご確認ください。
- ※校了納品後の読み取り不良につきましては責任を負いかねますのでご了承ください。
- ※クリッププレートは、別途クリッププレート代、クリップ印刷費、取付工費がかかります。

**印刷データに関して**：印刷データはお客様にて作成いただきます。詳しくは、p.38の「お名入れ原稿に関して」をご覧ください。

・QRコードは株式会社デンソーウェーブの登録商標です。

## 消しゴムスリーブ印刷

軽くきれいに消せると評判の消しゴム「フォームイレーザ」のスリーブをオリジナル印刷に差し替え、訴求力バツグンのオリジナル消しゴムを作成できます。

**FOAM ERASER** 軽く消せる！良く消える！消しグズがまとまる！



フルカラー対応！  
写真・イラストもOK！  
訴求力バツグンの  
オリジナルグッズに早変わり！



**ご注文** | 1,000個～4,000個程度…スリーブシール巻き/OPP袋入れ  
5,000個～…スリーブ印刷/PP包装(カットテープ付)

**印刷データに関して**：印刷データはお客様にて作成いただきます。弊社より印刷可能範囲を表示した専用テンプレート(イラストレーターデータ)をご提供いたします。詳しくは、下記の「お名入れ原稿に関して」をご覧ください。

### お名入れ原稿に関して

**印刷データは、お客様にて作成いただきます。**

- ◎データはAdobe Illustrator(アドビ社製のイラストレーター)でお願いします。  
※ Word データ、Excel データ、jpeg画像などは使用できません。
- ◎専用テンプレートをご使用ください。
- ◎CMYKモードで入稿願います。
- ◎不要なデータは削除し、必要なデータのみご用意ください。  
埋込みを行った画像もすべて添付してください。
- ◎写真の解像度は300dpi以上のものをご用意ください。
- ◎透明機能やボカシなどの特殊機能を使用している場合は「分割」や「ラスターライズ」処理を行ってください。
- ◎フォントはすべてアウトラインにしてください。
- ◎指定色がある場合は、DICなどの色番号で指定ください。
- ◎印刷内容確認のため、出力見本を添付してください。  
印刷結果がイメージと異なる場合もありますが、あらかじめご了承ください。
- ◎受け渡しの際のデータ破損などについては、一切の責任を負いかねます。

### 【著作権について】

入稿していただいたデータの著作権・肖像権などはお客様に帰属いたします。

### 【校正・サンプルについて】

校正やサンプルが必要な場合は担当部署にお問い合わせください。

### 事務・製図用 フォームイレーザ

ERFE-S 77円(税抜価格70円)  
ERFE-L 132円(税抜価格120円)

- サイズ：  
ERFE-S 45×19×10.5mm  
ERFE-L 59×23×10.5mm
- 素材：PVC(塩ビ)本体白色  
再生紙(スリーブ)
- 名入れ：スリーブシール巻き  
スリーブ印刷

### スリーブ印刷展開例

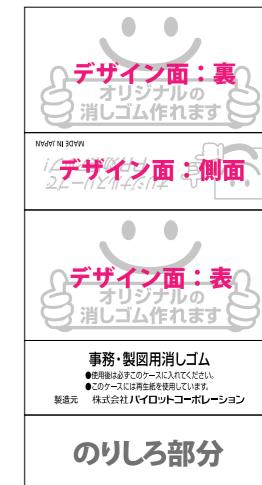

※3面にオリジナル印刷が可能です。

### のりしろ部分

バイオマスプラスチック  
オーシャンチック  
抗菌仕様  
フリクション  
ボールペン  
シャープペンシル  
多色ボールペン  
多機能筆記具  
マーカー  
修正用品  
事務用文具  
革小物  
PRシール